

SHARP®

MODEL

LC-70LE835E
LC-70LE835RU
LC-70LE836E
LC-70LE836S

BRUGSVEJLEDNING
LCD-FARVEFJERN SYN



AQUOS  **3D**

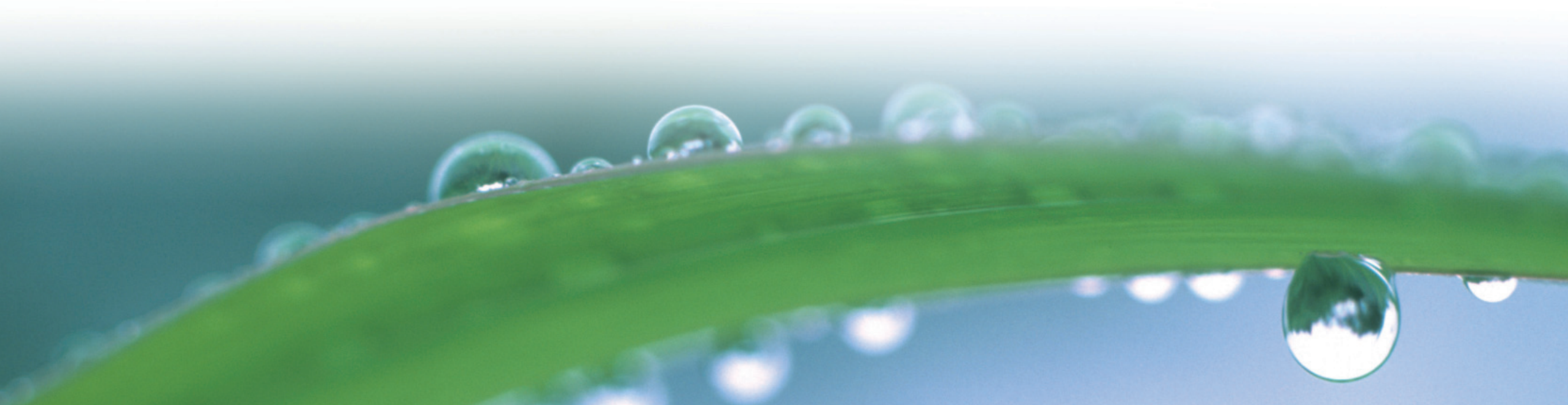



CE 0700 

CE-overensstemmelseserklæring:



Undertegnede SHARP Electronics (Europe) GmbH erklærer herved, at ølgende udstyr trådløs LAN USB-adapter (WN8522D 7-JU) overholder e væsentlige krav og øvrige relevante krav i direktiv 1999/5/EF.

Overensstemmelseserklæringen kan findes på: http://www.sharp.de/doc/WN8522D_7.pdf.

BEMÆRK

Denne trådløse LAN USB-adapter er kun fremstillet **til indendørs brug**.

SPECIAL NOTE FOR USERS IN THE U.K.

The mains lead of this product is fitted with a non-rewireable (moulded) plug incorporating a 13A fuse. Should the fuse need to be replaced, a BSI or ASTA approved BS 1362 fuse marked  or  and of the same rating as above, which is also indicated on the pin face of the plug, must be used.

Always refit the fuse cover after replacing the fuse. Never use the plug without the fuse cover fitted.

In the unlikely event of the socket outlet in your home not being compatible with the plug supplied, cut off the mains plug and fit an appropriate type.

DANGER:

The fuse from the cut-off plug should be removed and the cut-off plug destroyed immediately and disposed of in a safe manner.

Under no circumstances should the cut-off plug be inserted elsewhere into a 13A socket outlet, as a serious electric shock may occur.

To fit an appropriate plug to the mains lead, follow the instructions below:

IMPORTANT:

The wires in the mains lead are coloured in accordance with the following code:

Blue: Neutral

Brown: Live

As the colours of the wires in the mains lead of this product may not correspond with the coloured markings identifying the terminals in your plug, proceed as follows:

The wire which is coloured blue must be connected to the plug terminal which is marked N or coloured black.

The wire which is coloured brown must be connected to the plug terminal which is marked L or coloured red.

Ensure that neither the brown nor the blue wire is connected to the earth terminal in your three-pin plug.

Before replacing the plug cover make sure that:

If the new fitted plug contains a fuse, its value is the same as that removed from the cut-off plug.

The cord grip is clamped over the sheath of the mains lead, and not simply over the lead wires.

IF YOU HAVE ANY DOUBT, CONSULT A QUALIFIED ELECTRICIAN.

Kære SHARP-kunde

Tak for købet af dette SHARP LCD-farvefjernsyn. Læs venligst afsnittet **Vigtige sikkerhedsforskrifter** omhyggeligt inden ibrugtagning af dette produkt, således at sikkerheden opretholdes, og mange års problemfri anvendelse af produktet sikres.

Indhold

Indledning	1	Basal indstilling	32	Nyd 3D-billedvisning	65
Kære SHARP-kunde	1	Billedindstillinger	32	Displayformat for 3D- og 2D-billeder	66
Indhold	1	Lydindstillinger	35	Visning af 3D-billeder	67
Vigtige sikkerhedsforskrifter	2	Strømbesparelsesindstillinger	36	Konfiguration af fjernsynsindstillingerne for at forstærke 3D-billedvisningen.	68
Medfølgende tilbehør	4	Se indstillinger	37	Fejlfinding – 3D-billeder.....	70
Ekstraudstyr	4	Indstilling af fjernsynets starttid	40	Tillæg	71
Forberedelse	5	Individuel indstilling – PIN.....	40	Fejlfinding.....	71
Montering af stativet	5	Individuel indstilling – Tid	40	Opdatering af fjernsynet via DVB-T/T2*1/C/S*2/ S2*2	72
Anvendelse af fjernbetjeningen	6	Individuel indstilling – Sprog.....	41	Sådan får du opdateringsinformation	72
Delnavne og funktioner	7	Nyttige funktioner, når du ser fjernsyn	42	Information om software-licensen for dette produkt.....	73
Fjernsyn (set forfra/fra siden)	7	Indstilling af valgfrie funktioner.....	42	Opdatering af fjernsynet via USB/netværk	73
Fjernsyn (set bagfra).....	7	Ekstra egenskaber.....	46	Varemærker	74
Fjernbetjening.....	8	Andre nyttige egenskaber	47	Specifikationer.....	75
Lynguide	9	Brug af en USB-enhed	47	Specifikationer (trådløs LAN USB-adapter)	76
Oversigt over betjening	9	Time shift.....	48	Miljømæssige specifikationer	77
Isætning af CA-kortet i CI-modulet	11	USB-medie/Hjemmenetværk	51	Ophængning af fjernsynet på væggen.....	77
Brug af Menu-skærmen	12	USB-enhedskompatibilitet	54	Dimensionelle tegninger.....	79
Indledende auto-installation	14	Hjemmenetværksserverkompatibilitet.....	54	EU energimærkat for fjernsyn	80
Indledende auto-installation.....	14	Valg af billedstørrelse for videotilstand	54		
Hvordan man ser fjernsyn	19	Tilslutning af en pc	55		
Daglig anvendelse	19	Tilslutning af en pc	55		
EPG	21	Visning af et pc-billede på fjernsynet	55		
Tekst-tv.....	23	Pc-styring af fjernsynet	58		
Tilslutning af eksterne apparater	24	Netværksopsætning	60		
Introduktion til tilslutningerne	24	Tilslutning til netværket	60		
Videoforbindelser	25	Net TV	62		
Lydforbindelser.....	27	Hvad er Net TV?.....	62		
AQUOS LINK	28	Betjener i Net TV	62		
Styring af HDMI-apparater ved hjælp af AQUOS LINK.....	28	Frasigelser og softwarelicenser for Net TV	64		
AQUOS LINK-tilslutning	29				
AQUOS LINK-indstilling	30				
Betjening af et AQUOS LINK-apparat.....	30				

BEMÆRK

- Illustrationerne og OSD i denne brugsvejledning er udelukkende ment som forklaring og kan variere en smule fra de reelle handlinger.

Vigtige sikkerhedsforskrifter

- Rengøring—netledningen tages ud af stikkontakten i væggen, inden rengøring af produktet udføres. Rengør produktet med en fugtig klud. Anvend ikke flydende rengøringsmidler eller aerosol-rengøringsmidler til rengøringen.
- Brug en blød, fugtig klud til forsigtigt at tørre panelet af, når det er støvet. For at beskytte panelet bør du ikke anvende en kemisk klud til at rengøre det. Kemikalier kan forårsage skade eller ridser på fjernsynets kabinet.
- Vand og fugt—kom ikke produktet i nærheden af vand, som for eksempel badekar, vaskebaljer, køkkenvaske, vaskemaskiner, svømmebassin eller i en fugtig kælder.
- Anbring ikke vaser eller andre beholdere, som indeholder vand, på produktet. Vandet kan blive spildt på produktet med brand og/eller elektrisk stød til følge.
- Stativ—anbring ikke produktet på en ustabil rullevojn, et stativ, en trefod eller et bord. Dette kan bevirke, at produktet falder ned, hvilket kan føre til alvorlig personskade og skade på produktet. Anvend kun en rullevojn, et stativ, en konsol eller et bord, som anbefales af fabrikanten eller sælges med produktet. Sørg for at følge fabrikantens anvisninger, hvis du monterer produktet på væggen. Anvend kun det af fabrikanten anbefalede monteringsmateriale.
- Hvis du flytter produktet, mens det er anbragt på en rullevojn, skal dette ske med den største forsigtighed. Bratte standsninger, for megen kraft og en ujævn gulvflade kan bevirke, at produktet falder ned fra rullevojn.
- Ventilation—Ventilatorerne og andre åbninger i kabinettet er beregnet til ventilation. Undlad at tildække eller blokere disse ventilationsåbninger og huller, da utilstrækkelig ventilation kan medføre overophedning og/eller afkortning af produktets levetid. Anbring ikke fjernsynet på en seng, en sofa, et tæppe eller en lignende overflade, da dette kan blokere ventilationsåbningerne. Dette produkt er ikke beregnet til indbygget installation; det må ikke anbringes på et indelukket sted, som for eksempel i en bogreol eller et rack, med mindre der sørges for passende ventilation, eller fabrikantens anvisninger følges.
- Det i dette produkt anvendte LCD-panel er lavet af glas. Det kan derfor gå i stykker, hvis produktet tabes eller udsættes for stød. Vær påpasselig med ikke at skære dig på glasskårene, hvis LCD-panelet er gået i stykker.
- Varmekilder—hold produktet borte fra varmekilder som for eksempel radiatorer, varmeapparater, ovne og andre varmfrembringende produkter (inklusive forstærkere).
- For at forhindre brand, må man aldrig anbringe levende lys eller åben ild oven på eller i nærheden af fjernsynet.
- For at forhindre brand eller fare for stød, må man ikke anbringe netledningen under fjernsynet eller andre tunge genstande.



- Høretelefoner—indstil ikke lydstyrken til et højt niveau. Høreeksperter advarer mod længerevarende lytning til høje lydstyrker.
- Lad ikke et stillbillede stå på skærmen i længere tid, da et efterbillede derved kan dannes.
- Når netstikket er sat i, vil der altid forbruges en smule strøm.
- Servicering—forsøg ikke selv at servicere produktet. Fjernelse af dækslerne kan udsætte dig for højspænding og andre farlige forhold. Overlad al servicering til en kvalificeret person.

LCD-panelet er et meget højteknologisk produkt, som giver fine billeddetaljer. På grund af et stort antal pixel, kan der af og til komme nogle få ikke-aktive pixel frem på skærmen som faste blå, grønne, røde eller gule punkter. Dette er inden for produktspecifikationerne og er ikke nogen fejl.

Forsigtighedsregler for transport af fjernsynet

Når du transporterer fjernsynet, må du ikke gøre det ved at lægge tryk på displayet. Sørg altid for, at fjernsynet bæres af to personer, som holder det med begge hænder - en hånd på hver side af fjernsynet.

Pleje af kabinettet

- Brug en blød klud (bomuld, flannel osv.) og tør forsigtigt overfladen på kabinettet af.
- Brug af en kemisk klud (våd/tør papirlignende klud osv.) kan deformere komponenterne på hovedenheden eller forårsage revner.
- Aftørring med en hård klud eller megen kraft kan ridse overfladen på kabinettet.
- Hvis kabinettet er meget beskidt, kan du anvende en blød klud (bomuld, flannel osv.), der er gennemvædet med naturligt rengøringsmiddel, der er fortyndet med vand og godt vredet, og derefter tørre det af med en blød, tør klud.
- Undgå at bruge benzen, fortynder og andre opløsningsmidler, da disse kan deformere kabinettet og få malingen til at skalle af.
- Anvend ikke insekticider eller andre flygtige væsker. Undgå også, at kabinettet kommer i kontakt med gummi- eller vinylprodukter i en længere periode. Plastificeringsmidler inde i plastikken kan forårsage deformation af kabinettet og få malingen til at skrælle af.

Pleje af frontpanelet

- Tør forsigtigt overfladen af frontpanelet af med en blød klud (bomuld, flannel osv.). For at beskytte frontpanelet bør du ikke anvende en beskidt klud, flydende rengøringsmidler eller en kemisk klud (våd/tør papirlignende klud osv.). Dette kan beskadige frontpanelets overflade.
- Aftørring med en hård klud eller megen kraft kan ridse overfladen på frontpanelet.
- Brug en blød, fugtig klud til forsigtigt at tørre frontpanelet af, når det er meget beskidt (undgå at bruge megen kraft, da det kan ridse frontpanelets overflade).
- Hvis frontpanelet er støvet, kan du anvende en antistatisk børste, der kan købes i handlen, til at rengøre det.

ADVARSEL

For at forhindre brand skal du altid sørge for at holde levende lys eller anden åben ild borte fra produktet.



3D-briller (AN-3DG20, sælges separat)

Forebyggelse af utilsigtet indtagelse

- Hold tilbehør uden for små børns rækkevidde. Små børn kan sluge disse dele ved et uheld.
— Hvis et barn ved et uheld sluger nogle af disse dele, skal du straks opsøge en læge.

Skil ikke ad

- Skil ikke 3D-brillerne ad eller modificér dem.

Håndtering af 3D-brillerne

- Undgå at tabe, øge tryk på eller træde på 3D-brillerne. Dette kan beskadige glassdelen, hvilket kan resultere i personskade.
- Vær opmærksom på, at fingeren ikke sidder fast i hængseldelen på 3D-brillerne. Dette kan forårsage personskade.
— Vær særlig opmærksom, når børn anvender dette produkt.

Brug af 3D-brillerne

- Brugen af 3D-brillerne bør begrænses. Sikkerhedsvejledningen fastsætter maksimalt 3 timers brug og i alle tilfælde ikke mere end filmlængde, inklusive pause.
- Brug kun 3D-brillerne til det angivne formål.
- Bevæg dig ikke for meget, når du har 3D-brillerne på. Det omkringliggende område virker mørkt, hvilket kan resultere i fald eller andre uheld, der kan forårsage personskade.

Pleje af 3D-brillerne

- Brug kun den klud, der følger med 3D-brillerne, til at rengøre linserne. Fjern støv og snavs fra kluden. Støv eller andet snavs på kluden kan forårsage ridser på produktet. Brug ikke opløsningsmidler, såsom benzen eller fortyndere, da det kan få laget til at skalle af.
- Undgå, at vand eller andre væsker kommer i kontakt med brillerne, når 3D-brillerne rengøres.
- Opbevar altid 3D-brillerne i etuiet, når de ikke er i brug.
- Undgå meget fugtige eller varme steder til opbevaring af 3D-brillerne.

Visning af 3D-billeder

- Hvis du oplever svimmelhed, kvalme eller andet ubehag under visning i 3D-billeder, bør du tage dem af og hvile dine øjne.
- Brug ikke 3D-brillerne, hvis de er ridsede eller i stykker.

Hold borte fra varme

- Placér ikke 3D-brillerne i åbn ild, nær varme eller et sted med høj fugtighed. Dette produkt kan forårsage brand eller personskade fra tænding eller eksplosion af det indbyggede, genopladelige lithium-ion-polymerbatteri.

Forholdsregler vedrørende genopladeligt batteri

- Brug det medfølgende USB-kabel til at tilslutte til en USB-terminal på et 3D-kompatibelt SHARP TV under opladning. Opladning med andre apparater kan føre til batterilækage, varmegenerering eller eksplosion.

Forholdsregler vedrørende strømforsyningen

- Brug det medfølgende USB-kabel til at tilslutte til en USB-terminal på et 3D-kompatibelt SHARP TV for strømforsyning. Strømforsyning ved hjælp af andre apparater kan føre til varmegenerering eller eksplosion.
- For at undgå elektrisk stød i tordenvejr må du ikke bruge 3D-briller, der er strømforsynet via USB. Træk USB-kablet ud af USB-terminalen på fjernsynet og USB-terminalen på 3D-brillerne.

Medfølgende tilbehør

Fjernbetjening (x 1)



Side 6 og 8

LR03-alkalinebatteri (størrelse "AAA") (x 2)

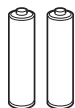

Side 6

Stativ (x 1)

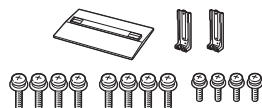

Side 5

Trådløs LAN USB-adapter
(WN8522D 7-JU) (x 1)

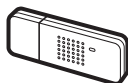

Side 61

Indledende
opsætningsvejledning
(trykt dokument)

USB-hukommelse
(betjeningsvejledning)

Vigtige
sikkerhedsforskrifter
(trykt dokument)

Ekstraudstyr

De angivne ekstraudstirsdele dette - ie. til dette LCD-farvefjernsyn kan fås i handelen. De kan købes hos nærmeste forhandler.

- Mere ekstraudstyr kan muligvis fås i handelen i nærmeste fremtid. Når du køber ekstraudstyr, bør du læse det nyeste katalog for at bekræfte kompatibilitet og om delene kan fås.

Nr.	Delnavn	Delnummer	Bemærkninger
1	Vægmonteringskonsol	AN-52AG4	Midten af fjernsynsskærmen er 8 mm under mærket "c" på vægmonteringsbeslaget.
2	3D-briller	AN-3DG20	Se betjeningsvejledningen for 3D-briller for yderligere oplysninger vedrørende brug.

Forberedelse

Montering af stativet

- Inden du monterer (eller afmonterer) stativet, skal du tage netledningen ud af stikket.
- Inden du påbegynder arbejdet, skal du lægge beskyttende materialer på det sted, hvor fjernsynet skal anbringes. Dette vil forhindre, at fjernsynet lider skade.

FORSIGTIG

- **Monter stativet i den rigtige retning.**
- **Sørg for at følge anvisningerne. Fejlagtig montering af stativet kan bevirke, at fjernsynet falder ned.**

- 1** Bekræft, at der følger tolv skruer (otte lange skruer og fire korte skruer) med stativet.

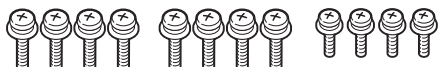

- 2**
- ① Placér støttestangen til stativet på polystyreneskum.
 - ② Montér stativbasen på støttestangen.
 - ③ Indsæt og fastspænd de otte skruer i de otte huller i bunden af stativbasen.
 - Hold godt fast i stativet med en hånd og fastspænd derefter skruerne.

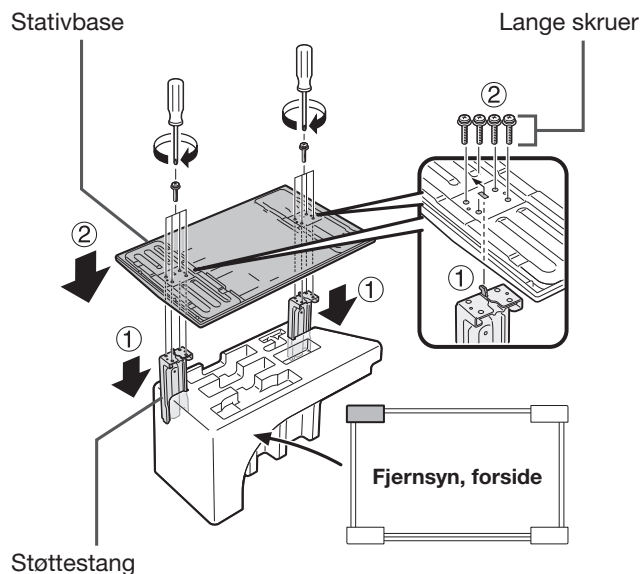

- 3** Sæt stativet ind i åbningerne på undersiden af fjernsynet (hold stativet således, at det ikke falder ud over kanten af baseområdet).
- Sørg for, at stativet er sat korrekt i fjernsynet.
 - Ukorrekt montering kan resultere i, at fjernsynet vipper.

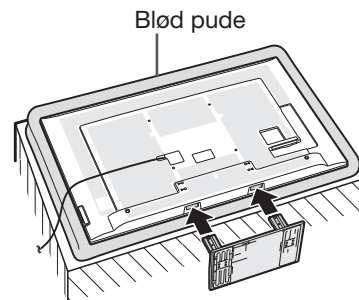

- 4** Indsæt og fastspænd de fire skruer i de fire huller på bagsiden af fjernsynet.

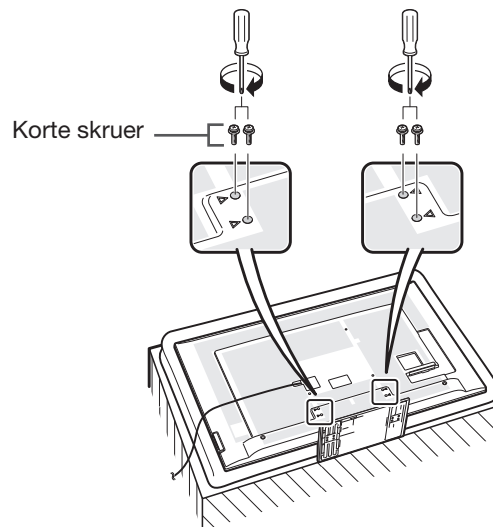

BEMÆRK

- Stativet tages af ved at man udfører ovenstående trin i omvendt rækkefølge.
- Der følger ikke en skruetrækker med dette produkt.
- Vær forsigtig med ikke at få fingrene i klemme mellem fjernsynet og gulvet under monteringen.

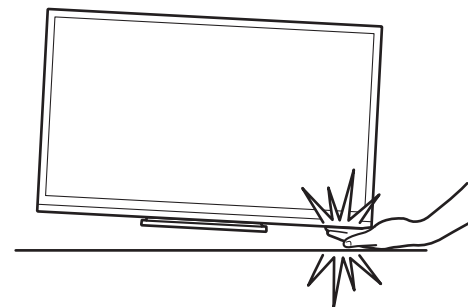

Forberedelse

Anvendelse af fjernbetjeningen

Isætning af batterierne

Indsæt de to medfølgende LR03-alkalinebatterier (størrelse "AAA"), når fjernsynet anvendes første gang. Når batterierne er blevet udtjente, og fjernbetjeningen ikke længere fungerer, skal du skifte batterierne ud med nye LR03-alkalinebatterier (størrelse "AAA").

1 Åbn batteridækslet.

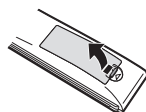

2 Indsæt de to medfølgende LR03-alkalinebatterier (størrelse "AAA").

- Sæt batterierne i, så deres poler modsvarer (+) og (-) indikeringerne i batterirummet.

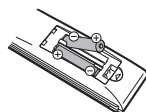

3 Luk batteridækslet.

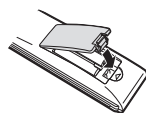

FORSIGTIG

Forkert anvendelse af batterierne kan føre til udsivning af kemikalier og/eller eksplosion. Sørg for at følge anvisningerne herunder.

- Anvend ikke forskellige typer batterier sammen. Forskellige typer batterier har forskellige egenskaber.
- Anvend ikke gamle og nye batterier sammen. Anvendelse af gamle og nye batterier sammen kan afkorte de nye batteriers levetid eller være årsag til udsivning af kemikalier fra de gamle batterier.
- Tag batterierne ud, så snart de er udtjente. Kemikalier, der lækker fra batterier, kan være årsag til udslet. Hvis du opdager udsivning af kemikalier, skal du tørre dem omhyggeligt bort med en klud.
- De batterier, som følger med dette produkt, kan have en forventet kortere levetid på grund af opbevaringsforholdene.
- Tag batterierne ud af fjernbetjeningen, hvis du ikke agter at anvende den i et længere tidsrum.
- Når batterierne udskiftes, bør der anvendes alkaline-batterier i stedet for zink-kulstof-batterier.

Angående bortskaffelse af batterier

De medfølgende batterier indeholder ingen skadelige materialer såsom kadmium, bly eller kviksølv.

Regler for brugte batterier stipulerer, at batterier ikke længere må smides ud med almindeligt husholdningsaffald. Smid alle brugte batterier vederlagsfrit i de dertil indrettede opsamlingscontainere, som findes hos forskellige firmaer.

Fjernbetjeningens vinkel

Anvend fjernbetjeningen ved at rette den mod fjernbetjeningssensoren. Hvis der er genstande mellem fjernbetjeningen og sensoren, kan korrekt fjernbetjening muligvis ikke finde sted.

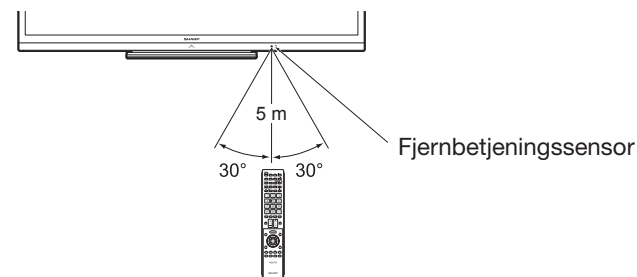

Forsigtighedsregler for fjernbetjeningen

- Udsæt ikke fjernbetjeningen for stød. Udsæt desuden ikke fjernbetjeningen for væske, og lad være med at anbringe den på steder med høj luftfugtighed.
- Undlad at installere eller anbringe fjernbetjeningen i direkte sol. Varmen kan bevirke, at den bliver deform.
- Det er ikke sikkert, at fjernbetjeningen vil fungere korrekt, hvis fjernbetjeningssensoren på fjernsynet rammes af direkte sol eller stærkt lys. I sådanne tilfælde skal du ændre vinklen af lyset eller fjernsynet eller anvende fjernbetjeningen nærmere fjernbetjeningssensoren.

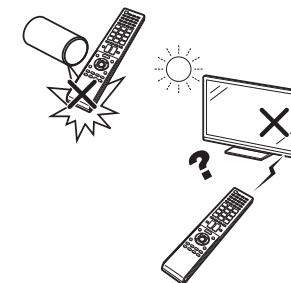

Delnavne og funktioner

Fjernsyn (set forfra/fra siden)

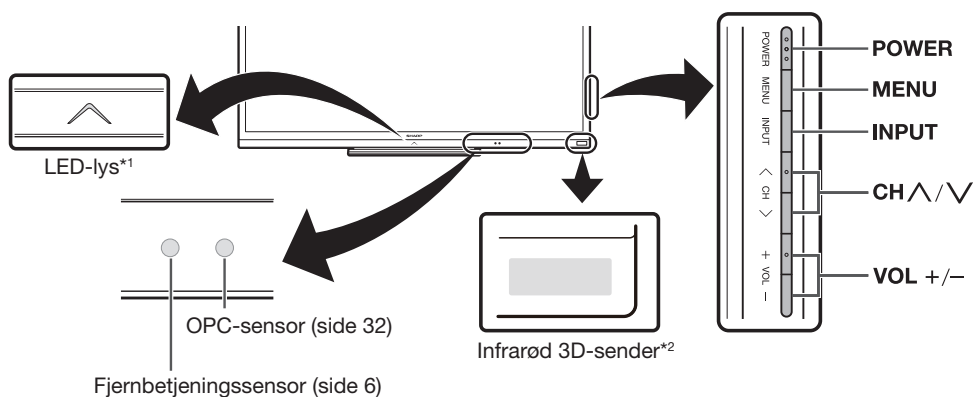

*1 3D-tilstand: Blåt lys
2D-tilstand: Hvidt lys

*2 Dette panel udsender et infrarødt signal mod de 3D-briller, du bærer, når du ser 3D-billeder. Anbring ikke noget mellem den infrarøde 3D-sender på fjernsynet og den infrarøde modtager på 3D-brillerne. Se side 67 for yderligere oplysninger.

Fjernsyn (set bagfra)

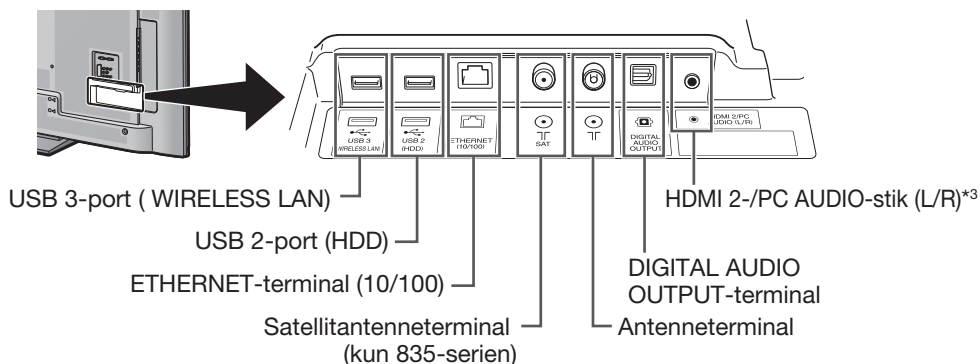

*3 HDMI 2- og PC-terminalerne kan begge anvende samme lydindgangsterminal (HDMI 2/PC AUDIO (L/R)). Det rette element skal dog vælges i menuen "Valg af lyd" (se side 43 for yderligere oplysninger).

Fjernsyn (set bagfra) – fortsat

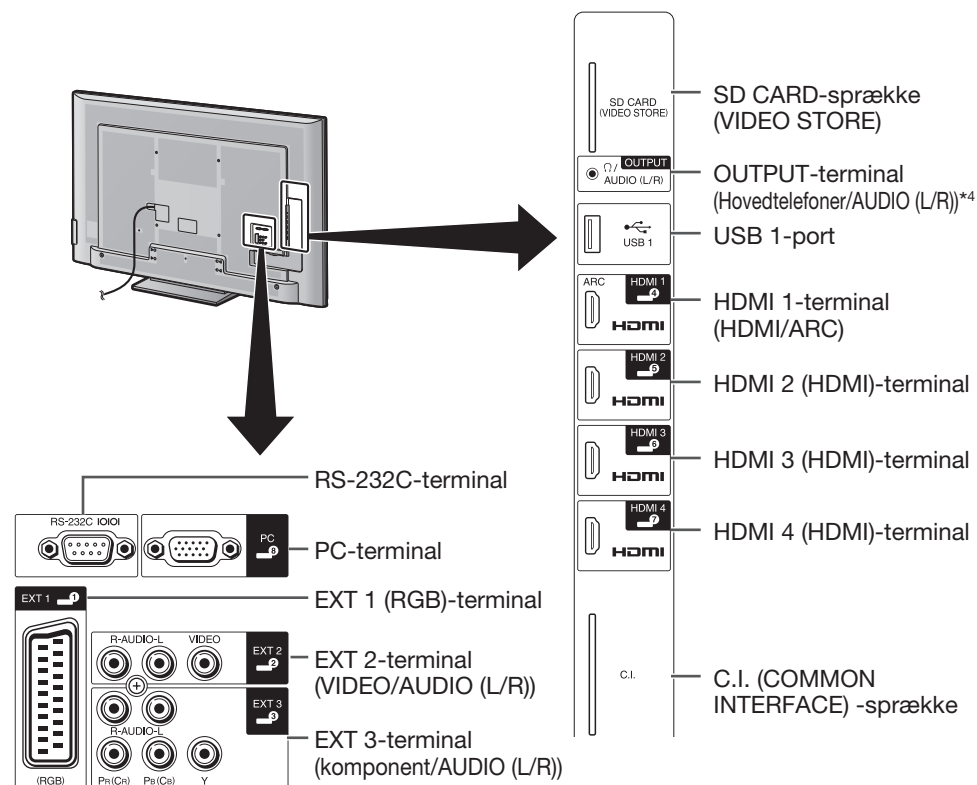

*4 Når hovedtelefonen er tilsluttet OUTPUT-terminalen, kan lyden udsendes gennem højttalerne (side 44).

ADVARSEL

- Højt lydtryk fra øre- og hovedtelefoner kan forårsage høretab.
- Indstil ikke lydstyrken til et højt niveau. Høreeksperter advarer mod længerevarende lytning til høje lydstyrker.

Vigtige oplysninger:

Satellitjenester er kun tilgængelige for modelserie 835.

Fjernbetjening

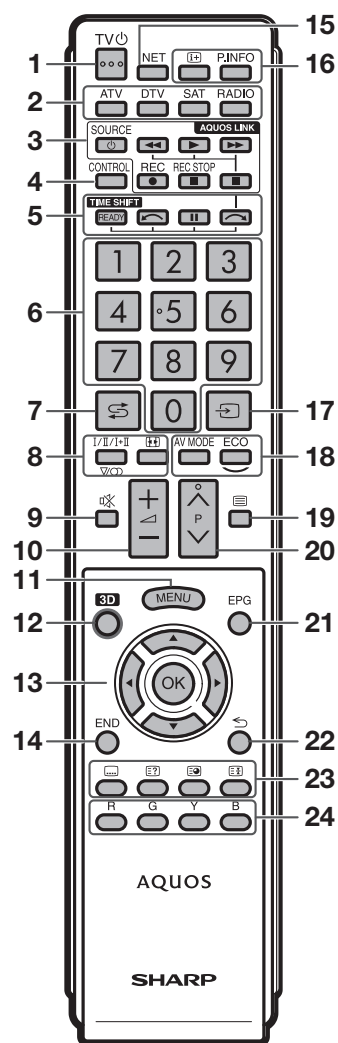

1 **TV** (Standby/tændt) (side 19)

2 **ATV**
Adgang til konventionel analog fjernsynstilstand.

DTV
Adgang til digital fjernsynstilstand.

SAT
Adgang til satellittilstand.

RADIO
DTV/SAT: Skift mellem Radio- og Data-indstilling.

- Når kun dataudsendelse (ingen radioudsendelse) sendes af DVB, vil radioudsendelsen blive sprunget over.

3 **AQUOS LINK knapper** (side 28 og 30)

4 **CONTROL** (side 48, 49, 53 og 62)
Vis et panel for at betjene visse funktioner på skærmen.
NET: "NET MENU"-skærm til/fra.

5 **TIME SHIFT (READY/PAUSE/REWIND/FAST FORWARD)** (side 48 og 49)
Optag et program, du er ved at se, midlertidigt.

6 **Numeriske knapper 0-9**
Indstil kanalen. Indtast de ønskede tal. Indstil siden i tekst-tv-indstilling.

- Når de fem nordiske lande (Sverige, Norge, Finland, Danmark eller Island) vælges i landeindstillingen fra den indledende automatiske installation (side 14), er DTV-servicer fire cifre. Når der vælges et andet land, er DTV-servicer tre cifre.

7 **FLASHBACK**
Vend tilbage til den forrige valgte kanal eller eksterne indgang.

8 **1/1.1/1.2 (Lydindstilling)** (side 20)
Vælg lydmultiplexindstilling.

WIDE (Bredformat) (side 42, 54 og 55)
Vælg et bredformat.

9 **MUTE**
Fjernsynslyd til/fra.

10 **+/- (Volumen)**
Øg/mindsk fjernsynslydstyrken.

11 **MENU**
"Menu"-skærm til/fra.

12 **3D** (side 67 og 68)
Vælg mellem 3D- og 2D-billedvisning.

13 **▲/▼/◀/▶ (markør)**
Vælg det ønskede element.

OK
Udfør en kommando.
ATV/DTV/SAT: Vis "KAN-liste", mens ingen anden "Menu"-skærm vises.

14 **END**
ATV/DTV/SAT: Afslut "Menu"-skærmen.
NET: Vend tilbage til startside.

15 **NET**
Adgang til Net TV.

16 **INFO (Display-information)** (side 20)
Vis stationsinformation (kanalnummer, signal osv.) på skærmen.

P. INFO
Vis programinformation, der sendes via digital videoudsendelse (kun DTV/SAT).

17 **INDTAST** (side 19)
Vælg en indgangskilde.

18 **AV MODE** (side 32)
Vælg lyd-/videoundstillinger.

ECO (Standard/Avanceret/Fra) (side 36)
Vælg indstillingen "Energibesparelse".

19 **TEXT-TV** (side 23)
ATV: Vis analog tekst-tv.
DTV/SAT: Vælg MHEG-5 eller tekst-tv for DTV/SAT.

20 **P▲/▼**
ATV/DTV/SAT: Vælg fjernsynskanalen.
NET: Ruller sider op/ned.

21 **EPG** (side 21-23)
DTV/SAT: Vis EPG-skærmen.

22 **RETUR**
ATV/DTV/SAT: Gå tilbage til den foregående "Menu"-skærm.
NET: Retur til den forrige side (dette virker eventuelt ikke for visse tjenester).

23 **Knapper til nyttige betjeninger**

CC (Undertekst) (side 23 og 41)
Kobl undertekstsprog til/fra.

CC (Vis skjult tekst-tv) (side 23)

CC (Subside) (side 23)

CC (Frys/Hold) (side 23)

Frys et filmbillede på skærmen.
Tekst-tv: Stop automatisk opdatering af tekst-tv-sider eller ophæv hold-indstilling.

24 **Knapperne R/G/Y/B (farve)**

De farvede knapper anvendes på tilsvarende måde til at vælge de farvede elementer på skærmen (f.eks. EPG, MHEG-5, Tekst-tv).

Vigtige oplysninger:

Satellittjenester er kun tilgængelige for modelserie 835.

Oversigt over betjening

Følg trinene herunder et efter et, når fjernsynet tages i brug. Nogle af trinene kan være unødvendige, hvilket afhænger af din fjernsynsinstallation og tilslutningen.

1. Forberedelse – Tilslutning af fjernsynet

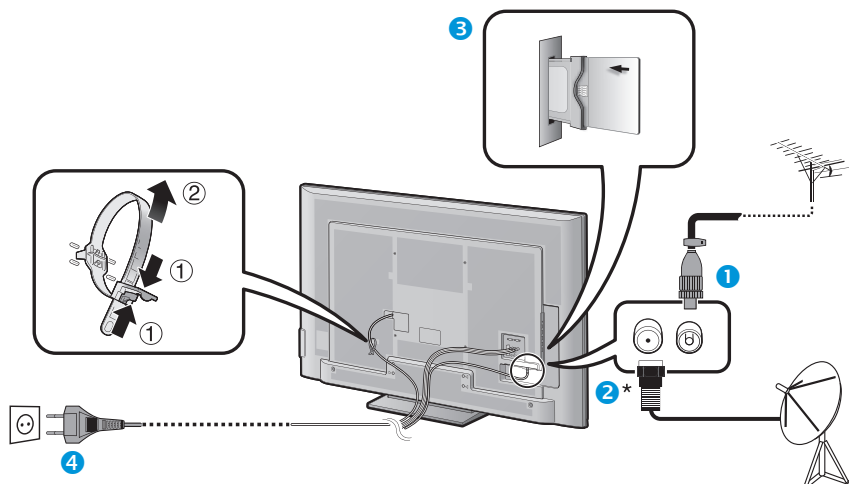

- Anbring fjernsynet i nærheden af stikkontakten i væggen, og hold netstikket inden for rækkevidde.
- Produktets form er ikke ens i alle lande.

- 1 Tilslut standard DIN45325-stikket (IEC 169-2) 75 Ω koaksialkabel.
- 2 Tilslut satellitantennekablet.
- 3 Sæt CA-kortet i CI-sprækken, hvis du vil se kodede udsendelser (side 11).
- 4 Tilslut strømledningen.

*Vigtige oplysninger:

Satellitjenester er kun tilgængelige for modelserie 835.

2. Forberedelse – Indstilling af fjernsynet

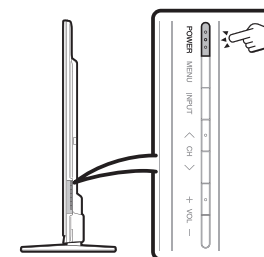

- 1 Tryk på **POWER** på fjernsynet (side 19).
- 2 Kør den indledende auto-installation (side 14).

- **Sprogindstilling**
- **Indstilling for hjem/butik**
- **Landeindstilling**
- **Indstilling af PIN**
- **Kanalsøgeindstilling**
 - Digital søgning
 - Terrestrisk
 - Kabel
 - Analog søgning
 - Satellit søgning

Begynd at søge efter kanaler

- 3 **Til lykke!**
Du kan nu se fjernsyn.
 - Indstil om nødvendigt antennen, så den optimale signalmodtagning opnås (side 18).

3. Se fjernsyn – Daglig betjening

1 Tænd/sluk for fjernsynet

(side 19)

- Du kan tænde/slukke for fjernsynet med fjernbetjeningen og på selve fjernsynet.

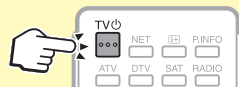

2 Skift mellem digitale og analoge sendestationer og satellitsendestationer

(side 19)



3 Skift kanaler

(side 19)

- Du kan også vælge en kanal fra "Menu" > "KAN-liste".

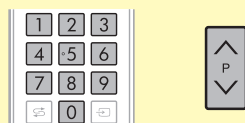

4 Vælg et program ved hjælp af EPG

(side 21–23)



4. Se fjernsyn – Avancerede funktioner

1 Brug Time shift-funktionen

(side 48–50)

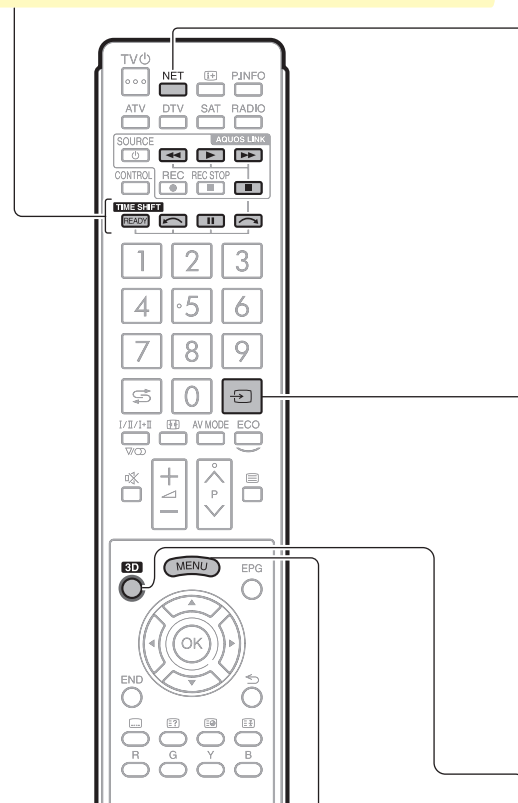

2 Justér fjernsynsindstillingerne

(side 32–46)

- Visse elementer kan ikke vælges afhængigt af signaltypen, valgfrie indstillinger eller tilsluttede apparater.

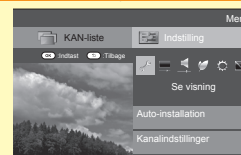

5. Nyd ekstra funktioner

1 Nyd internetservice* med fjernsynet

(side 60–64)

- Følgende service er nu tilgængelig:
 - Net TV (side 62–63)



2 Tilslut eksterne apparater

Overblik over forbindelse (side 24–29)

- Sørg for at slukke for fjernsynet og alle apparater, inden du udfører tilslutninger.

Skift indgangskilde (side 19)

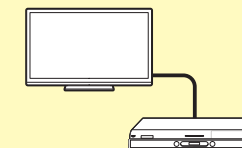

3 Nyd billeder, musik og video, der er lagret på et USB-medie/hjemmenetværk

(side 51–54)



4 Visning af et pc-billede på fjernsynsskærmen

(side 55–59)



5 Se 3D-billeder

(side 65–70)

- Visse menu-elementer er nedtonede i 3D-tilstand. Dette er ikke nogen fejl.



Isætning af CA-kortet i CI-modulet

For at kunne modtage kodede digitale stationer, skal et fælles grænseflade-modul (CI-modul) sættes i CI-sprækken på fjernsyn.

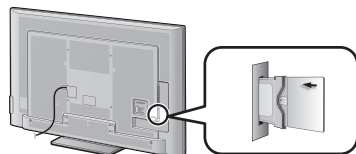

- 1 Sæt forsigtigt CI-modulet ind i CI-sprækken med kontaktsiden fremad.
- 2 Logoet på CI-modulet skal vende udad, set fra bagsiden af fjernsynet.

Bekræftelse af CI-modul information

Gå til "Menu" > "Indstilling" > "Alternativ" > "CI Menu".

- Denne menu er kun til rådighed for digitale stationer.
- Denne menus indhold afhænger af udbyderen af CI-modulet.

Modul

Generel information om CI-modul display.

Menu

Justeringsparametre for hvert CA-kort vises.

Forespørgsel

Du kan indtaste numeriske værdier som for eksempel kodeord her.

BEMÆRK

- Det tager et par minutter at godkende licensnøglen, når du indsætter et CA-kort i det CI+-kompatible CI-modul første gang. Denne proces fungerer muligvis ikke, hvis antennen ikke modtager et signal, eller du aldrig har kørt "Auto-installation".
- Det CI+-kompatible CI-modul opgraderer nogle gange firmwaren. Du kan muligvis ikke modtage et TV-signal, før du opgraderer. Du kan kun bruge strømknappen under opgradering.
- Kopibeskyttet indhold udsendes eventuelt ikke eller udsendes med et kopikontrolsignal. Beskyttelsesikonet* vises, når der trykkes på **P.INFO**, mens der vises kopibeskyttet indhold.
- * Beskyttelsesikon: 
- Følg anvisningerne på skærmen, hvis der vises en opdateringsbekræftelsesmeddelelse for CA-kortet, mens der modtages CI+-kompatible udsendelser.
- Sørg for, at CI-modulet er sat korrekt i.

Brug af Menu-skærmen

Du skal hente OSD for at kunne udføre indstillinger på fjernsynet. OSD for indstillingerne hedder "Menu". "Menu" muliggør forskellige indstillinger og justeringer.

LCFONT Dette produkt har teknologien LC Font indlejret, som blev udviklet af SHARP Corporation til klar visning af letlæselige tegn på LCD-skærm.

Basal betjening

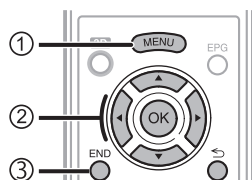

1 Vis Menu-skærmen

Tryk på **MENU** og "Menu"-skærmen vises.

2 Vælg et element

"Menu" er klassificeret af indstillingskategorier til forbedring af fjernsynsvisningen.

➔ Se højre kolonne for yderligere oplysninger om betjening i "Menu"-skærmen.

3 Afslut Menu-skærmen

Operationen vil forsvinde fra "Menu"-skærmen, hvis du trykker på **END**, inden den er fuldført.

BEMÆRK

- "Menu"-alternativerne varierer, alt efter de valgte indgangsindstillinger, men betjeningsprocedurerne er de samme.
- Poster med kan af forskellige årsager ikke vælges.
- Visse elementer kan ikke vælges afhængigt af signaltyper, valgfrie indstillinger eller tilsluttede apparater.

Om guide-displayet

Guidevisningen under menubjælken viser betjeningerne for OSD.

- Bjælken oven over er en betjeningsguide for fjernbetjeningen. Bjælken vil skifte i overensstemmelse med hver menuindstillingskærm.



Tips:

Valg på Menu

- 1 Tryk på ◀/▶ for at vælge den ønskede menu, og tryk derefter på **OK**. Tryk på ⏪ for at gå tilbage til den foregående kategori.
- 2 Tryk på ◀/▶ for at vælge den ønskede undermenu, og tryk derefter på **OK**.
- 3 Tryk på ▲/▼ for at markere det element, du vil vælge/justere, og tryk derefter på **OK**.

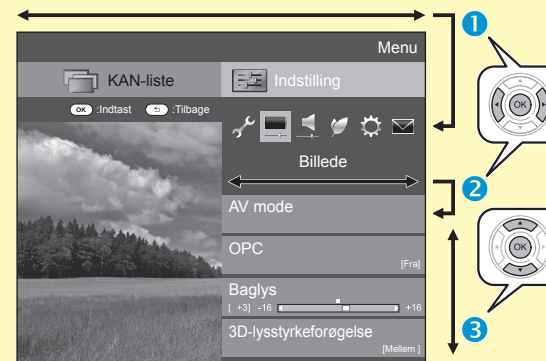

Valg af muligheder

- 4 Tryk på ▲/▼ eller ◀/▶ for at konfigurere styringen til forbedring af fjernsynsvisningen, og tryk derefter på **OK**.

EKSEMPEL

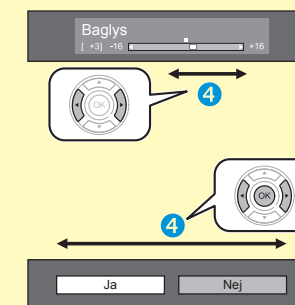

BEMÆRK

- Se guidevisningen under menubjælken for, hvornår der skal trykkes på knappen **OK**.

Vedrørende anvisningerne i vejledningen

I denne vejledning anvendes følgende udtryk ofte for at gøre vejledningen mere enkel.

- Gå til "Menu" > "Indstilling" > ...
- Dette angiver, hvordan du navigerer gennem menuskærmen ved hjælp af knapperne ▲/▼/◀/▶ og **OK**.

Brug af softwaretastaturet

Brug softwaretastaturet, når du skal indtaste tekst.

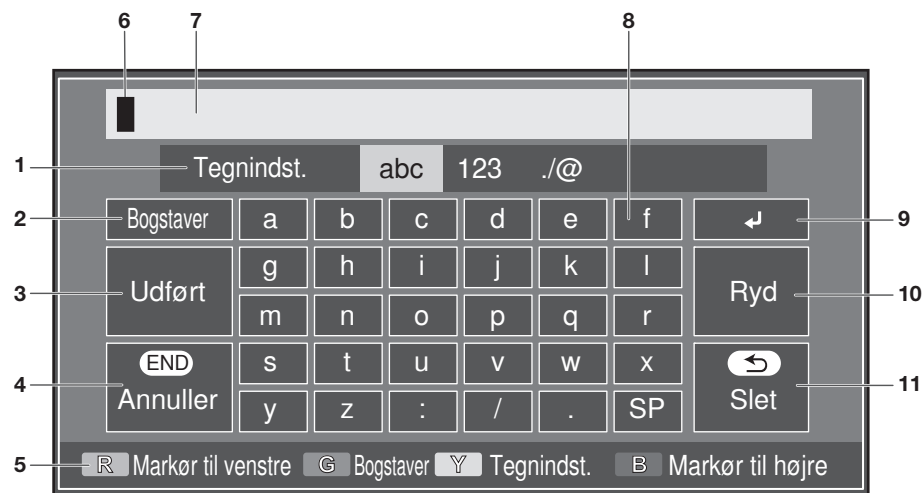

- | | | |
|--|--|--|
| <p>1 Tegnindst.
Skifter tegnsættet til alfabet, tal, symboler osv.</p> <p>2 Bogstaver
Skifter tegn mellem små og store bogstaver.</p> <p>3 Udført
Bekræft indtastningen.</p> <p>4 Annuller
Afbryd indtastningen og luk softwaretastaturet.</p> <p>5 Knapperne R/G/Y/B (farve)
Vælger de farvede elementer på skærmen.</p> | <p>6 Indtastningsmarkør
Tryk på ◀/▶ for at flytte markøren, når den fremhæves.</p> <p>7 Indtastningsfelt
Den tekst, du indtaster, vises, efterhånden som du indtaster den.</p> <p>8 Tegn
Indtast tegn ved hjælp af disse knapper.</p> <p>9 ↵
Indsæt et linjeskift.</p> | <p>10 Ryd
Sletter tegnstrengen.</p> <ul style="list-style-type: none"> • Når markøren er et sted i en linje: tegnstrengen til højre for markøren slettes. • Når markøren er i højre ende af en linje: the entire line will be erased. <p>11 Slet
Hvis markøren er ved højre ende af en linje, sletter dette testen med et tegn ad gangen.</p> <ul style="list-style-type: none"> • Du kan også slette ved at trykke på ⏪ på fjernbetjeningen. |
|--|--|--|

Indledende auto-installation

Indledende auto-installation

Når du tænder for fjernsynet for første gang, efter at du har købt det, vil guiden for indledende auto-installation automatisk komme frem. Følg menuerne og udfør de nødvendige indstillinger en for en.

Bekræft følgende, inden du slukker for fjernsynet

- Er antennekablet sat i forbindelse?
- Er netledningen sat i forbindelse?

Vigtige oplysninger:

Satellitjenester er kun tilgængelige for modelserie 835.

- 1 Tryk på **POWER** på fjernsynet.
 - Guiden for indledende auto-installation kommer frem.
- 2 Indstilling af OSD.
Tryk på ▲/▼/◀/▶ for at vælge det ønskede sprog, og tryk derefter på **OK**.
- 3 Valg af placering af fjernsynet.



Tryk på ◀/▶ for at vælge hvor du vil anvende fjernsynet, og tryk derefter på **OK**.

- Bekræftelsesmeddelelsen vises kun, når der er valgt "BUTIK". Tryk på ◀/▶ for at vælge "Ja" eller "Nej".
- HJEM: "STANDARD" er standardindstillingen for indstillingen "AV mode".
- BUTIK: "DYNAMISK (fastsat)" er standardindstillingen for indstillingen "AV mode". Hvis "AV mode" ændres, skifter fjernsynet automatisk tilbage til "DYNAMISK (fastsat)", når der ikke er foretaget noget på fjernsynet eller med fjernbetjeningen i 30 minutter.
- BUTIK: Et demonstrationsbillede vil blive vist, når den indledende auto-installation er fuldført. Hvis du ved en fejl har valgt "BUTIK", skal du gå til "Menu" > "Indstilling" > "Se visning" > "Nulstil" > og vælge "HJEM" igen.

4 Landeindstilling.

Tryk på ▲/▼/◀/▶ for at vælge dit land eller område, og tryk derefter på **OK**.

- Denne indstillingsskærm kommer frem under den indledende auto-installation.

BEMÆRK

- Visse funktioner vises ikke eller kan ikke vælges alt efter landeindstillingen eller valg af kabelleverandør.

5 Indstilling af PIN.

- ① Tryk på ◀/▶ for at vælge "Ja", og tryk derefter på **OK**.
 - Hvis der vælges "Nej", springes indstilling af PIN-koden over.
- ② Indtast et firecifret tal til PIN-koden med 0-9.
- ③ Indtast det samme firecifrede tal som i trin ② for at bekræfte.
- ④ Tryk på **OK**.

BEMÆRK

- Når "Frankrig" er valgt i landeindstillingen, kan indstilling af PIN-koden ikke springes over.
- "0000" kan ikke indstilles som PIN-kode.
- Når indstillingen af PIN-koden springes over, indstilles standard-PIN-koden ("1234") automatisk.
- For at ændre PIN-indstilling, se **Individuel indstilling – PIN** (side 40). For at annullere PIN-indstillingen (PIN-indtastning er ikke længere nødvendig), se **Nulstil PIN-koden** (side 71).

6 Start af kanalsøgning.

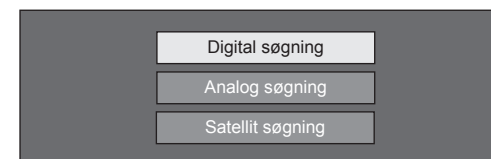

Tryk på ▲/▼ for at vælge "Digital søgning", "Analog søgning" eller "Satellit søgning", og tryk derefter på **OK**.

- (Kun 835-serien) Når du har udført "Digital søgning" eller "Analog søgning", skifter skærmen til indstillingen "Satellit søgning". Du skal derefter trykke på "Ja", hvis du ønsker at søge efter satellitkanaler.
- For at se både digitale og analoge udsendelser skal du foretage "Digital søgning" eller "Analog søgning" fra "Auto-installation" i menuen "Indstilling" (side 37).
- Når du vælger "Satellit søgning", søges der kun efter satellitudsendelser.
- Hvis du ønsker at søge efter flere udsendelser, skal du udføre "Ekstra søgning" fra menuen "Programindstilling" (side 37–39).

BEMÆRK

- Hvis du slukker for fjernsynet efter at have udført en kanalsøgning, vil guiden for indledende auto-installation ikke komme frem. Auto-installationsfunktionen gør det muligt at udføre installationen igen fra menuen "Menu" > "Indstilling" > "Se visning" (side 37).
- Guiden for indledende auto-installation forsvinder, hvis du ikke udfører nogen betjening af fjernsynet i 30 minutter, inden du søger efter kanaler.
- Når "Italien" eller "Frankrig" vælges i landeindstillingen, sættes standardværdien for aldersbegrænsning til 18 år.

Indledende auto-installation

Indstilling af digital udsendelse

Tryk på ◀/▶ for at vælge "Terrestrisk" eller "Kabel", og tryk derefter på **OK**.



● Søgning efter terrestriske udsendelser

Fjernsynet søger efter, sorterer og gemmer alle modtagbare fjernsynsstationer i henhold til deres indstillinger og den tilsluttede antenne.

- Tryk på ↵, hvis du vil afbryde den igangværende, indledende auto-installation.

BEMÆRK

- Der vises eventuelt en skærm til valg af region eller service alt efter landeindstillingen eller valget af kabelleverandør. Følg instruktionerne på skærmen for at foretage valget.



Kun 835-serien

Når du har søgt efter terrestriske kanaler, skifter skærmen til indstillingen "Satellit søgning" (side 16).

● Søgning efter kabeludsendelser

Sådan ændres hvert element til de rette indstillinger:

- 1 Tryk på ▲/▼ for at vælge menuen, tryk derefter på **OK**.
- 2 Tryk på ▲/▼/◀/▶ eller 0–9 for at vælge eller indtaste det rette element/værdi, og tryk derefter på **OK**.

Kodede stationer	[Ja]
Søgemetode	[Kanal]
Start frekvens	[47.0]
Netværk ID	[Ingen]
Symbolforh. 1	[6875]
Symbolforh. 2	[6900]
QAM modulation 1	[64]
QAM modulation 2	[256]
Nulstil	
Søge start	

- 3 Tryk på ▲/▼ for at vælge "Søge start", og tryk derefter på **OK**.
- 4 Tryk på ◀/▶ for at vælge "Ja" til at starte søgning efter kabeludsendelser, og tryk derefter på **OK**.
- 5 Fjernsynet søger efter, sorterer og gemmer alle modtagbare fjernsynsstationer i henhold til deres indstillinger og den tilsluttede antenne.
 - Tryk på ↵, hvis du vil afbryde den igangværende, indledende auto-installation.



Kun 835-serien

Når du har søgt efter kabelkanaler, skifter skærmen til indstillingen "Satellit søgning" (side 16).

Menu	Beskrivelse	Valgbare poster
Kodede stationer	Angiver, hvis du skal tilføje betalingstv-service.	Ja, Nej
Søgemetode	Angiver, hvordan du kan søge efter kanaler.*2	Kanal, Frekvens, Hurtig
Start frekvens		Fra 47,0–858,0 MHz
Netværk ID	Angiver netværket.*3	Ingen, 0–65535
Symbolforh. 1/ Symbolforh. 2*1	Indtast den modtagne værdi for CATV.*4	1000–9000
QAM modulation 1		16, 32, 64, 128, 256
QAM modulation 2		Ingen, 16, 32, 64, 128, 256

- *1 Indstil "Symbolforh. 2", hvis kabeludbyderen anvender forskellige symbolforhold.
- *2 Detaljer om "Søgemetode"-elementerne er som følger:
 - Kanal: Uddrager alle oplysninger fra en kanal (hurtig, men behøver tilsvarende tv-stationer).
 - Frekvens: Kontrollerer hver frekvens i området (langsom).
 - Hurtig: Der søges efter alle tjenester ved hjælp af en frekvens. Denne menu virker kun, hvis din kabeludbyder giver dig frekvensen og netværks-id'et (f.eks. Hjemmekanal). Når "Hurtig" er valgt, indstilles "Kodede stationer" automatisk til "Nej", og "Ingen" for menuen "Netværk ID" kan ikke vælges.
- *3 Indstil kun dette register til det angivne netværks-id uden at registrere eventuelle specielle tjenester.
- *4 Symbolforhold angives af kabeludbyderen.

Indstilling af analog udsendelse

Fjernsynet søger efter, sorterer og gemmer alle modtagbare fjernsynsstationer i henhold til deres indstillinger og den tilsluttede antenne.

- Tryk på ↵, hvis du vil afbryde den igangværende, indledende auto-installation.



Kun 835-serien

Når du har søgt efter analoge kanaler, skifter skærmen til indstillingen "Satellit søgning" (side 16).

Søgning efter satellitudsendelser (kun 835-serien)

Tryk på ◀/▶ for at vælge "Ja", og tryk derefter på **OK**.



- Hvis du ikke udfører indstillingen "Satellit søgning", skal du vælge "Nej" og derefter trykke på **OK**.
- Den aktuelle DVB-S/S2-indstillingsskærm vises.

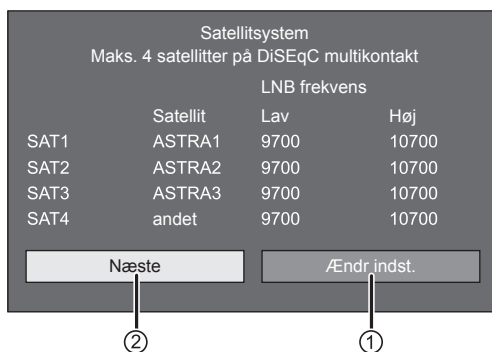

- Du skal først afslutte indstillingen "Ændr indst.", før du kan gå videre til indstillingen "Næste".

① Når du ændrer antenneforbindelsesindstillingen:

Tryk på ◀/▶ for at vælge "Ændr indst.", og tryk derefter på **OK**.

- Indstillingsskærmen for antenneforbindelsen vises.

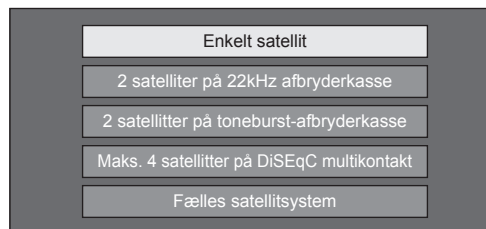

BEMÆRK

- Du kan vælge mellem fem typer af antenneforbindelsesmetoder. Kontakt din forhandler, før du anvender en anden metode end "Enkelt satellit".

● "Enkelt satellit"-indstilling

- 1 Tryk på ▲/▼ for at vælge "Enkelt satellit", og tryk derefter på **OK**.
- 2 Tryk på ▲/▼ for at vælge "SAT1 [Ingen]" for at vise de satellitudsendelser, fjernsynet kan modtage, og tryk derefter på **OK**.



- 3 Tryk på ▲/▼/◀/▶ for at vælge din favoritsatellit, og tryk derefter på **OK**.
 - Du kan ikke vælge "Næste", medmindre du indstiller satellitudsendelsen i trin 3.

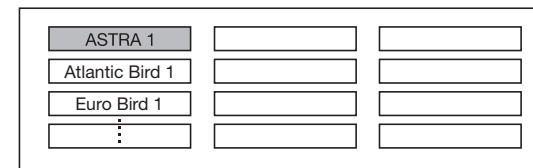

- 4 Tryk på ▲/▼ for at vælge "Næste", og tryk derefter på **OK**.



- 5 Tryk på ◀/▶ for at vælge "Ja (0/22 kHz)" eller "Nej" for at indstille LNB-frekvensen, og tryk derefter på **OK**.

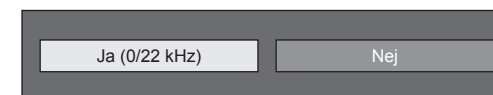

- 6 Tryk på ▲/▼ for at vælge posten, og tryk på ◀/▶ for at justere 9.000 MHz til 12.000 MHz til den rette værdi.

EKSEMPEL

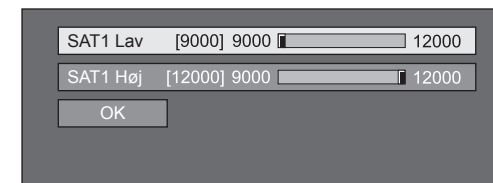

Indledende auto-installation

- 7 Tryk på ▲/▼ for at vælge "OK", og tryk derefter på **OK**.



Når du har udført denne indstilling, skifter skærmen til DVB-S/S2-indstillingsskærmen, der er vist i venstre kolonne på side 16.

BEMÆRK

- Følg instruktionerne på skærmen for indstillingerne "2 satelliter på 22kHz afbryderkasse", "2 satellitter på toneburst-afbryderkasse", "Maks. 4 satellitter på DiSEqC multikontakt" og "Fælles satellitsystem".
- For at indstille flere satellitkanaler skal du gå til "Maks. 4 satellitter på DiSEqC multikontakt".
- Følg nedenstående procedure, når strømforsyningen er nødvendig til en satellitantenne:
Gå til "Menu" > "Indstilling" > "Se visning" > "Kanalindstillinger" > "Antenneopsætning-DIGITAL" > "Satellitindstilling" > "Ændr indst." > "Fælles satellitsystem".

② Når du starter satellitsøgning efter at have indstillet kodede stationer:

Tryk på ◀/▶ for at vælge "Næste" på DVB-S/S2-indstillingsskærmen, der er vist i venstre kolonne på side 16, og tryk derefter på **OK**.

BEMÆRK

- Når du udfører den indledende auto-installation, kan "Næste" ikke vælges. Når du fuldender "Ændr indst.", kan du vælge "Næste".

Kodede stationer: Nej			
	Satellit	Symbolforh. 1	Symbolforh. 2
SAT1	ASTRA1	27500	22000
SAT2	ASTRA2	27500	22000
SAT3	ASTRA3	27500	22000
SAT4	andet	27500	22000

Start søgning Ændr indst.

● Start søgning:

DVB-S/S2-kanalsøgning.

- 1 Tryk på ◀/▶ for at vælge "Start søgning", og tryk derefter på **OK**.
- 2 Fjernsynet søger efter og gemmer alle modtagbare fjernsynsstationer i henhold til deres indstillinger og den tilsluttede antenne.
 - Vælg "Ja" for at sortere søgeresultaterne i alfabetisk rækkefølge.
 - Tryk på ↵, hvis du vil afbryde den igangværende, indledende auto-installation.

● Skift indstilling:

- 1 Tryk på ◀/▶ for at vælge "Ændr indst.", og tryk derefter på **OK**.
 - Indstillingsskærmen for "Kodede stationer" og "Symbolforhold" vises.

Kodede stationer	[Nej]
SAT1-Symbolforh. 1	[6875]
SAT1-Symbolforh. 2	[6875]
SAT2-Symbolforh. 1	[6875]
⋮	
Søge start	

Ja Nej

- 2 Tryk på ▲/▼ for at vælge "Kodede stationer", og tryk derefter på **OK**.
 - Kodede stationer: Angiver, hvis du skal tilføje betalingstv-service.
- 3 Tryk på ◀/▶ for at vælge "Ja", og tryk derefter på **OK**.
- 4 Tryk på ▲/▼ for at vælge det symbolforhold, du vil ændre, og tryk derefter på **OK**.
 - Symbolforhold: Du skal indstille hvert symbolforhold for alle de satellitudsendelser, fjernsynet kan modtage (der kan maksimalt vises otte symbolforhold).
- 5 Tryk på ◀/▶ for at vælge "Søge start", og tryk derefter på **OK**.
- 6 Fjernsynet søger efter og gemmer alle modtagbare fjernsynsstationer i henhold til deres indstillinger og den tilsluttede antenne.
 - Vælg "Ja" for at sortere søgeresultaterne i alfabetisk rækkefølge.
 - Tryk på ↵, hvis du vil afbryde den igangværende, indledende auto-installation.

Hvordan man ser fjernsyn

Daglig anvendelse

Sådan tænder man/sætter på standby

Sådan tænder man for strømmen

Tryk på **POWER** på fjernsynet eller **TV** på fjernbetjeningen.

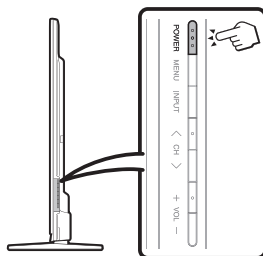

Standby-indstilling

Tryk på **POWER** på fjernsynet eller **TV** på fjernbetjeningen, mens der er tændt for fjernsynet.

- Fjernsynet går i standbytilstand, og billedet på skærmen forsvinder.
- Der forbruges stadig en smule strøm, selv om fjernsynet er i standbytilstand.
- For helt at slukke for strømmen, skal du trække ledningen ud af stikkontakten. Du skal dog ikke tage netledningen ud af stikket, medmindre du bliver instrueret herom.

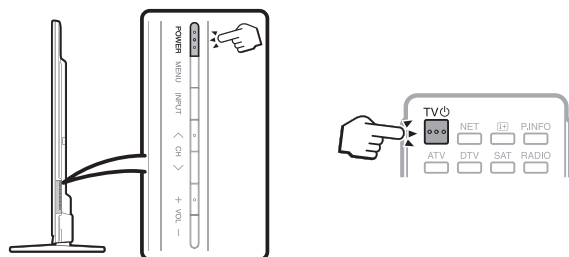

BEMÆRK

- Hvis du ikke agter at anvende dette fjernsyn i længere tid, skal du sørge for at tage netledningen ud af stikkontakten.

Sådan skifter man mellem digitale og analoge sendestationer og satellitsendestationer*

Hvordan man ser digitale udsendelser



Hvordan man ser analoge udsendelser



Sådan ser du satellitudsendelser



*Vigtige oplysninger:

Satellitjenester er kun tilgængelige for modelserie 835.

BEMÆRK

- Hvis der er indstillet flere satellitjenester, skifter kanalen som følger, hver gang du trykker på **SAT**-knappen.

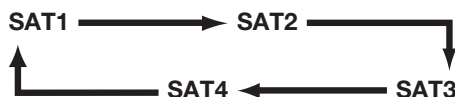

Skift af kanaler

Med P ▲/▼



Med 0-9



Valg af ekstern videokilde

Tryk på **↶** for at vise skærmen "INDTAST", når tilslutningen er udført, og tryk derefter på **↷** eller **▲/▼** for at skifte til en passende ekstern kilde med **OK**.

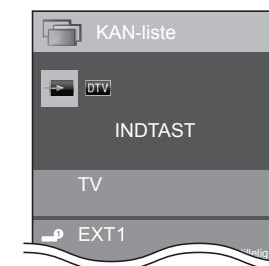

BEMÆRK

- Du kan også vælge en ekstern videokilde fra "Menu" > "KAN-liste" > "INDTAST".
- Der kan kun vælges HDMI-indgange, der ikke er indstillet for "Indgangsoverspring" (side 43) og korrekt tilsluttede indgange.

Hvordan man ser fjernsyn

Valg af lydindstilling

● DTV/SAT-indstilling

Hvis multilydindstillinger modtages, vil indstillingen skifte, hver gang du trykker på $\frac{I/II}{\text{VOL}}$.

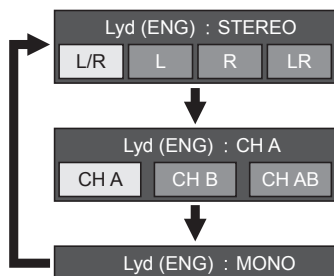

Tryk på \leftarrow/\rightarrow for at vælge L- eller R-lyd, når skærmen STEREO eller DUAL MONO vises.

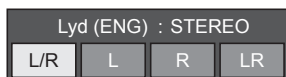

BEMÆRK

- Lydtilstandsskærmen forsvinder i seks sekunder.
- Valgbare poster varierer, afhængigt af de modtagne udsendelser.
- Når menuen "Lydbeskrivelsesindstilling" er indstillet til "Til", vælges lydbeskrivelseslyden alt efter hovedlyden.

● ATV-indstilling

Ved hvert tryk på $\frac{I/II}{\text{VOL}}$ skifter indstillingen som vist på illustrationen i de følgende oversigter.

Valg af NICAM fjernsynsudsendelser	
Signal	Valgbare poster
Stereo	NICAM STEREO, MONO
Tosproget	NICAM CH A, NICAM CH B, NICAM CH AB, MONO
Monofonisk	NICAM MONO, MONO

Valg af A2 fjernsynsudsendelser	
Signal	Valgbare poster
Stereo	STEREO, MONO
Tosproget	CH A, CH B, CH AB
Monofonisk	MONO

BEMÆRK

- Hvis der ikke indgår noget signal, vil lydindstillingen blive vist som "MONO".

Kanal-display

Du kan vise kanalinformationen ved at trykke på $\frac{i+}{\text{VOL}}$ på fjernbetjeningen.

DTV-indstilling

BBC ONE	
DTV	004
TV	
Lyd (ENG) :	STEREO
Video	576i
Undertekst	Fra
>> Ny information	

ATV-indstilling

BBC1	
ATV	04
Auto	
B/G	
MONO	
Undertekst	-

- *1 Firecifrede tal (f.eks. 0001) vises, når der er valgt de fem nordiske lande i landeindstillingen.

SAT-modus

BBC ONE	
SAT1	0001
TV	
Lyd (ENG) :	STEREO
Video	576i
Undertekst	Fra
>> Ny information	

- *2 Satellitkanaler vises med firecifrede tal (f.eks. 0001).
 *3 Du kan indstille fire satellitstationer til "SAT1", "SAT2", "SAT3", "SAT4".

● Tidsvisning i kanalinformation

Det er muligt at vise tidsinformationen, som er indeholdt i DTV-, SAT-udsendelser og tekst-tv-udsendelser.

BEMÆRK

- Spring trin 1 over, hvis du modtager DTV-/SAT-udsendelser.
- 1 Vælg en fjernsynskanal (tidsinformationen indfanges automatisk).
 - 2 Tryk på $\frac{i+}{\text{VOL}}$. Kanaldisplayet kommer frem på fjernsynsskærmen.
 - 3 Tryk på $\frac{i+}{\text{VOL}}$ igen inden for de sekunder, hvor kanaldisplayet er på skærmen. Tidsinformation vil blive vist i det nederste højre hjørne af skærmen i flere sekunder.
 - 4 Selv hvis du skifter fjernsynskanal, kan du vise tidsinformationen med trin 2 og 3 herover.

BEMÆRK

- Hvis opnået med held vil tidsinformationen komme frem på skærmen, når der trykkes på **MENU**.

Anvendelse uden en fjernbetjening

Du kan betjene menuindstillingerne ved hjælp af fjernbetjeningsknapperne.

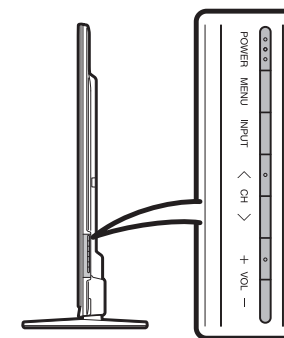

Fjernsynets kontrolknapper	Fjernbetjeningsknapper
MENU	MENU
INPUT	OK
CH \wedge/\vee	$\blacktriangle/\blacktriangledown$
VOL +/ -	$\blacktriangleright/\blacktriangleleft$

EPG

EPG er en programliste, som vises på skærmen. Med EPG kan du tjekke programoversigten for DTV/SAT/RADIO/DATA, se detaljerede oplysninger om samme eller gå til et program, der netop kører.

Nyttige indstillinger for brug af EPG

Se visning EPG

Vælg "Ja", hvis du vil anvende EPG til digitale stationer. EPG-dataene skal indfanges automatisk, mens fjernsynet er i standby. Efter indstilling til "Ja", kan det tage nogen tid at slukke for apparatet med fjernbetjeningen eller fjernsynet på grund af dataindfangningsprocessen.

Gå til "Menu" > "Indstilling" > "Se visning" > "Individuel indstilling" > "Standbysøgning" > "EPG".

Alternativ Displayområde

"Displayområde" gør det muligt at vælge tre typer tidsrum til visning på skærmen.

Gå til "Menu" > "Indstilling" > "Alternativ" > "EPG-indstilling" > "Displayområde".











Element	
Modus 1 (Bredvinkel)	Viser seks timers programinformation.
Modus 2 (Zoom)	Viser tre timers programinformation.
Modus 3 (Lodret vinkel)	Skifter til EPG-displayformatet med et vertikalt tidsrum.

Alternativ Genre-ikon indstilling

Displayområde gør det muligt at vælge tre typer tidsrum til visning på skærmen.

- 1 Gå til "Menu" > "Indstilling" > "Alternativ" > "EPG-indstilling" > "Genre-ikon indstilling".
- 2 Tryk på ▲/▼ for at vælge den ønskede genre, og tryk derefter på OK.

Genre-ikon liste

Ikon	Genre	Ikon	Genre
	Film/drama		Musik/ballet/dans
	Nyheder/aktuelt		Kunst/kultur (uden musik)
	Show/Spil-show		Sociale/politiske anliggender/øko.
	Sport		Uddannelse/videnskab-fakt. Emner
	Børne-/ungdomsprogrammer		Fritid/hobby

- 3 Tryk på ▲/▼ for at vælge et niveau til at udvælge eller søge efter programmer, du vil se ("Standard", "Lys", "Bemærkning").

Valg af et program ved hjælp af EPG

Illustrationerne på denne side er forklaret med trecifrede tjenester.

Vis/luk EPG-skærmen

Tryk på **EPG**.

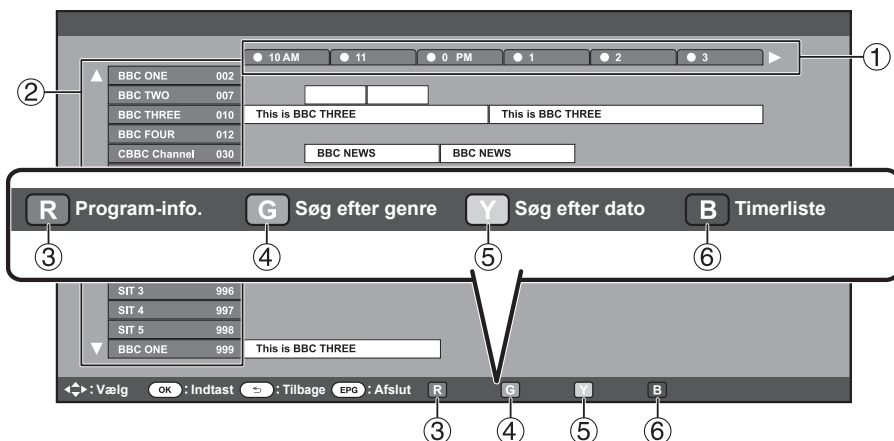

BEMÆRK

- Du kan også få vist EPG-skærmen fra "Menu" > "EPG" > "EPG".

Vælg et program

① Vælg tidsrum

- Tryk på ◀/▶ for at vælge det tidsrum, hvor du vil søge.
- Fortsæt med at trykke på ▶ for at vise programmer i det næste tidsrum.

② Vælg det ønskede program

- Tryk på ▲/▼ for at vælge det ønskede program.
- Hvis ▲ eller ▼ vises til venstre for servicemulighederne, skal du fortsætte med at trykke på ▲/▼ for at vise den næste eller foregående skærm.

③ Kontroller programinformation

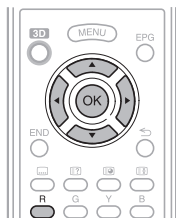

- Tryk på ▲/▼/◀/▶ for at vælge det program, du vil kontrollere.
- Tryk på **R**, og derefter på **OK** for at indstille det valgte program.

④ Søg efter et program i en kategori

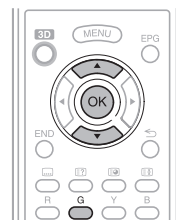

- Tryk på **G**.
- Tryk på ▲/▼ for at vælge den ønskede genre, og tryk derefter på **OK**.
- Tryk på ▲/▼ for at vælge det program, du vil se, og tryk derefter på **OK**.
 - Seside21 angående genreindstillingen.



BEMÆRK

- Du kan også få vist denne indstillingsskærm fra "Menu" > "EPG" > "Søg efter genre".

⑤ Søg efter et program efter dato/tid



- Tryk på **Y**.
- Tryk på ◀/▶ for at vælge det ønskede tidsrum, og tryk derefter på **OK**.



- Tryk på ▲/▼ for at vælge det ønskede sprog, og tryk derefter på **OK**.

BEMÆRK

- Du kan også få vist denne indstillingsskærm fra "Menu" > "EPG" > "Søg efter dato".

⑥ Vis timerlisten for fjernsynsprogrammer



- Tryk på **B**.
- Se side 23 angående timerindstillingen.

Hvordan man ser fjernsyn

Timerindstilling ved hjælp af EPG

Du kan skifte til et program på et givet tidspunkt.

- 1 Tryk på **EPG**.
- 2 Tryk på **▲/▼/◀/▶** for at vælge det program, du vil indstille, og tryk derefter på **OK**.

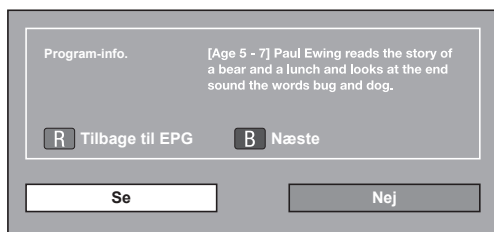

- 3 Tryk på **◀/▶** for at vælge "Se", og tryk derefter på **OK**.
 - Hvis du vælger "Nej", vil fjernsynet gå tilbage til visning af EPG-skærmen.
- 4 Tryk på **◀/▶** for at vælge "Ja", og tryk derefter på **OK**.
 - Det valgte fjernsynsprogram er markeret med et ikon.
- 5 Tryk på **OK** for at vælge "Tilbage".

Annullering af timerindstillingen

- 1 Tryk på **EPG**.
- 2 Tryk på **▲/▼/◀/▶** for at vælge programmet med timerindstillingen, og tryk derefter på **OK**.
- 3 Tryk på **◀/▶** for at vælge "Annuller", og tryk derefter på **OK**.
- 4 Tryk på **◀/▶** for at vælge "Ja", og tryk derefter på **OK**.

● Annullering ved hjælp af B-knappen på fjernbetjeningen

- 1 Tryk på **EPG**.
- 2 Tryk på **B** for at vise timerindstillingslisten.
- 3 Tryk på **▲/▼** for at vælge det program, for hvilket du vil annullere timerindstillingen, og tryk derefter på **OK**.
- 4 Tryk på **◀/▶** for at vælge "Annuller", og tryk derefter på **OK**.
- 5 Tryk på **◀/▶** for at vælge "Ja", og tryk derefter på **OK**.

Tekst-tv

Hvad er tekst-tv?

Tekst-tv sender sider med information og underholdning til specielt udstyrede fjernsyn. Dit fjernsyn modtager tekst-tv-signaler af et fjernsynsnet og dekoder dem til grafisk format, så de kan ses. Nyheder, vejrudsigten og sportsinformation, aktiekurser og forhåndsomtale af programmer er blandt de mange tjenester, der er til rådighed.

Aktivering/deaktivering af tekst-tv

- 1 Vælg en fjernsynskanal eller en ekstern kilde, som har et tekst-tv program.
 - Mange stationer betjener sig af TOP-operativsystemet, mens andre anvender FLOF (f.eks. CNN). Dit fjernsyn understøtter begge disse systemer. Siderne er inddelt i emnegrupper og emner. Når du har aktiveret tekst-tv, vil op til 2.000 sider blive gemt til hurtig adgang.
 - Hvis du vælger et program uden tekst-tv signal, vil "Ingen teletekst til rådighed" blive vist.
 - Den samme meddelelse vises under andre indstillinger, hvis der ikke er noget tekst-tv-signal til rådighed.
- 2 Tryk på **☰** for at vise tekst-tv.



- Ved hvert tryk på **☰**, skifter skærmen som vist foroven.
- Tryk på **☰** igen for at vise tekst-tv på den højre skærm og det normale billede på den venstre skærm.

BEMÆRK

- Tekst-tv vil ikke fungere, hvis den valgte signaltype er RGB (side 44).
- Teletekst virker ikke i 3D-tilstand.

Knapper til tekst-tv-betjening

Knapper	Beskrivelse
P ▲/▼	Øg eller reducer sidetallet.
Numeriske knapper 0-9	Vælg direkte en hvilken som helst side fra 100 til 899 med talknapperne 0-9 .

Farve (R/G/Y/B)	Vælg en gruppe eller en blok sider, som vises i de farvede parenteser nederst på skærmen ved at trykke på den modsvarende farve (R/G/Y/B) på fjernbetjeningen.
☰ (Vis skjult tekst-tv)	Vis eller skjul skjult information, som for eksempel et svar på en quiz.
☰ (Frys/Hold)	Stop automatisk opdatering af tekst-tv-sider eller ophæv hold-indstilling.
☰ (Undertekst for tekst-tv)	Vis underteksten eller afslut undertekstskaermen. <ul style="list-style-type: none"> • Underteksten vil ikke blive vist, hvis servicen ikke indeholder undertekstinformation.
☰ (Subside)	Vis eller skjul subsider. <ul style="list-style-type: none"> • Flyt til den foregående subside (R). • Flyt til den følgende subside (G). • Disse to knapper vises på skærmen med tegnene "+" og "-".
OK	Vis topmenuen. <ul style="list-style-type: none"> • Topmenuen vises ikke, hvis servicen ikke understøtter topmenuer.

MHEG-5-programmet (kun Storbritannien)

Nogle servicemuligheder giver dig programmer med MHEG-programmet kodet, hvorved du kan opleve DTV interaktivt. Hvis MHEG-5-programmet indeholdes, vil det starte, når du trykker på **☰**.

BEMÆRK

- MHEG vises eventuelt ikke korrekt i 3D-tilstand.

BEMÆRK (kun 836-serien)

- Du kan se noget MHEG-5-indhold, selv om du ikke foretager "Netværksopsætning". Ydermere giver "Netværksopsætning" dig mulighed for at se ekstra indhold, såsom interaktivt indhold fra "Menu" > "Indstilling" > "Se visning" > "Netværksopsætning".
- Du kan ikke se MHEG-5-indhold, når der ikke sendes MHEG-5-indhold, selv om du foretager den rette "Netværksopsætning". Kontrollér nøje udsendelsesprogrammet.

Tilslutning af eksterne apparater

Introduktion til tilslutningerne

Fjernsynet er udstyret med de herunder viste terminaler. Find det kabel, som passer til fjernsynets terminal, og tilslut apparatet.

● Inden tilslutningen ...

- Sørg for at slukke for fjernsynet og alle apparater, inden du udfører tilslutninger.
- Sæt kablet fast i en terminal eller terminaler.
- Læs omhyggeligt brugsvejledningen for hvert eksternt apparat angående mulige tilslutningstyper. Dette vil også hjælpe dig med at opnå den bedst mulige audiovisuelle kvalitet for at maksimere fjernsynets og det tilsluttede apparats potentiale.

Tilslutningsmetode for andre apparater

■ PC

→ Side 55



■ USB-enhed

→ Side 47



■ Internet

→ Side 60 og 61

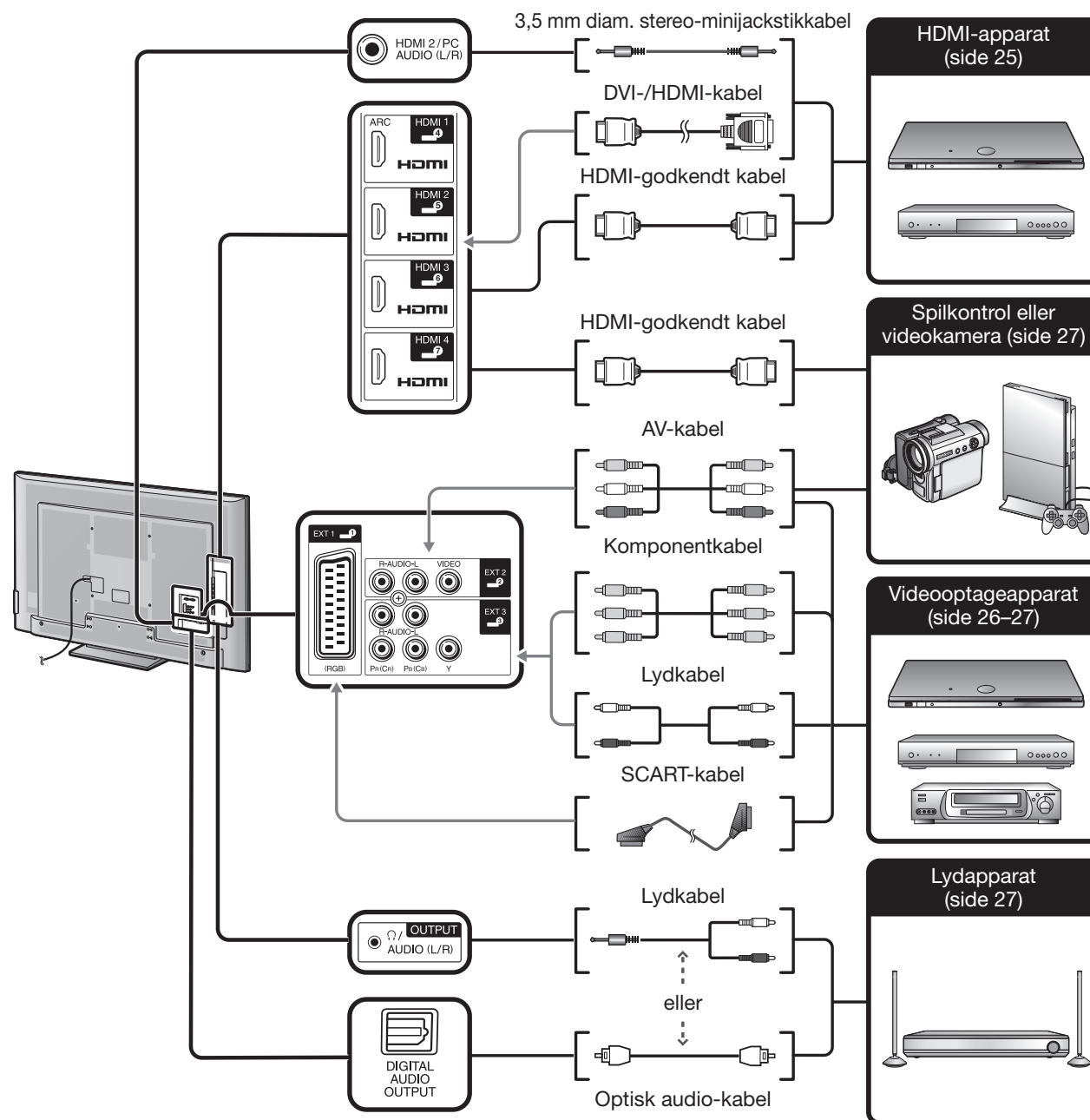

Videoforbindelser

HDMI-tilslutning

Eksempel på apparater, der kan tilsluttes

- DVD-afspiller/-optager
- Blu-ray-afspiller/-optager
- Spilkonsol

HDMI-tilslutningerne giver mulighed for overførsel af digital video og lyd via et forbindelseskabel fra en afspiller/optager. Digitale billed- og lyddata sendes uden datakompression og mister derfor intet med hensyn til kvalitet. Analog/digital konvertering er ikke længere nødvendig i de tilsluttede apparater, hvilket også ville resultere i nedsat kvalitet.

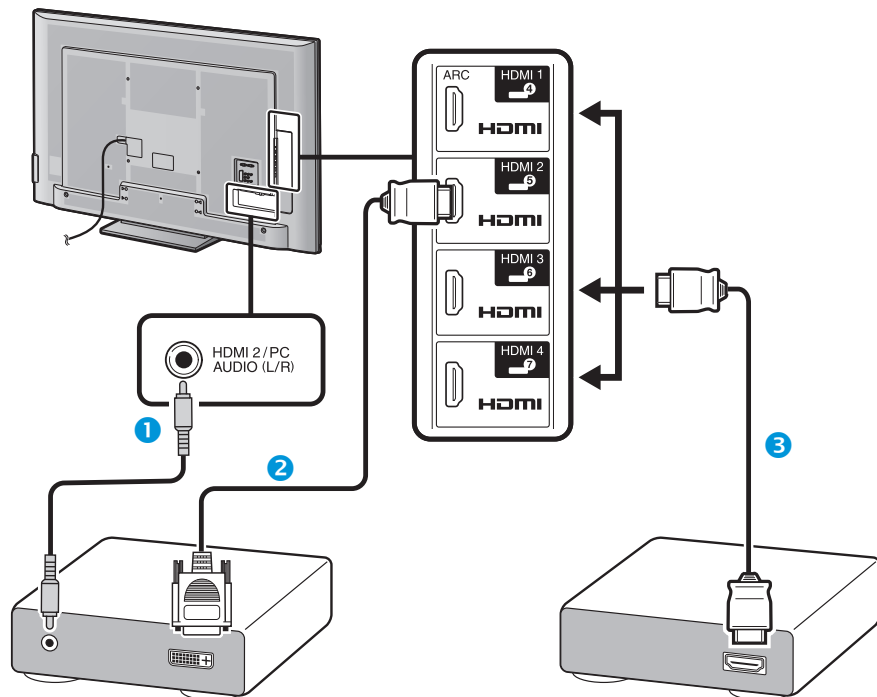

- 1 ø 3,5 mm diam. stereo-minijackstikkabel (kan fås i handlen)
- 2 DVI/HDMI-kabel (kan fås i handlen)
- 3 HDMI-godkendt kabel (kan fås i handlen)

DVI-/HDMI-konversion

Hvis der anvendes et DVI-/HDMI-kabel, kan de digitale videosignaler fra en DVD også afspilles via den kompatible HDMI-tilslutning. Lyden skal desuden sendes ind.

- Når der tilsluttes en DVI-/HDMI-kabel til HDMI-terminalen, vises billedet eventuelt ikke klart.
- HDMI og DVI anvender begge den samme HDCP-kopisærremetode.

● Når HDMI 2-terminalen anvendes

Du skal indstille lydsignalets indgangskilde afhængigt af typen af det HDMI-kabel, der er tilsluttet (se side 43 for yderligere detaljer).

HDMI-godkendt kabel

- 1 Tryk på for at vælge "HDMI 2" fra menuen "INDTAST", og tryk derefter på **OK**.
- 2 Gå til "Menu" > "Indstilling" > "Alternativ" > "Terminalindstilling" > "Valg af lyd" > og vælg "HDMI (Digital)".

DVI-/HDMI-kabel

- 1 Tryk på for at vælge "HDMI 2" fra menuen "INDTAST", og tryk derefter på **OK**.
- 2 Gå til "Menu" > "Indstilling" > "Alternativ" > "Terminalindstilling" > "Valg af lyd" > og vælg "HDMI+Analog".

BEMÆRK

- Hvis et tilsluttet HDMI-apparat er AQUOS LINK-kompatibelt, kan du drage fordel af de alsidige funktioner (side 28–31).
- Videostøj kan forekomme, afhængigt af typen af det anvendte HDMI-kabel. Sørg altid for at anvende et godkendt HDMI-kabel.
- Når du afspiller HDMI-billedet, vil det bedst mulige format for billedet blive detekteret og automatisk indstillet.
- Der skal være tilsluttet en ARC-kompatibel (lydreturkanal) lydmodtager til HDMI 1-terminalen med et ARC-kompatibelt kabel.
- Alle HDMI-terminaler understøtter 3D-billedsignaler.

Understøttet videosignal

576i, 576p, 480i, 480p, 1080i, 720p, 1080p
Se side 57 angående pc-signalkompatibilitet.

Understøttet lydsignal

Lineær PCM, samplingshastighed 32/44,1/48 kHz.

Tilslutning af eksterne apparater

SCART-tilslutning

Eksempel på apparater, der kan tilsluttes

- VCR
- DVD-afspiller/-optager

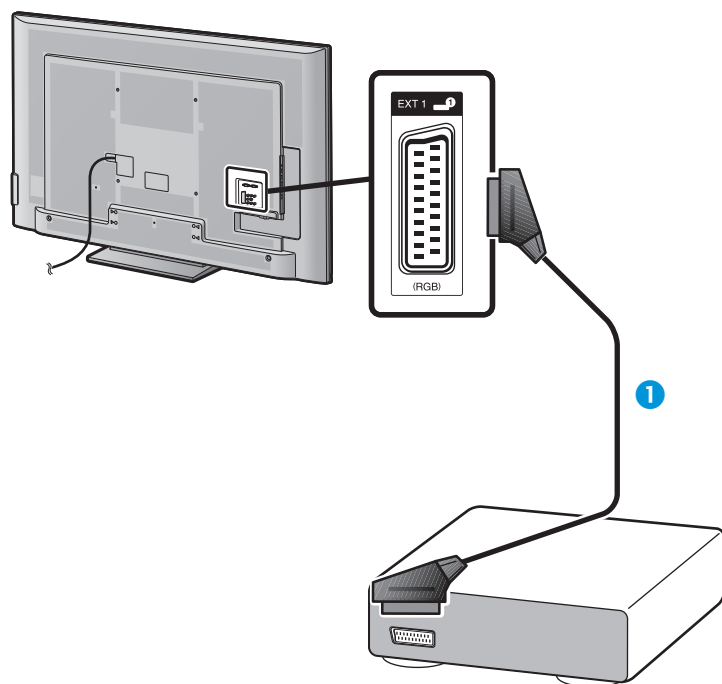

- 1 SCART-kabel (kan fås i handlen)

BEMÆRK

- Vedrørende den eksterne udgang:
 - Du kan optage programmer, der ses på fjernsynet, med en ekstern optager ved at forbinde den eksterne udgang på fjernsynet med et SCART-kabel (kan fås i handlen).
 - Hvis du ændrer fjernsynskanal under optagelse fra de eksterne enheder eller afbryder strømmen til fjernsynet, kan optagelsen ændres eller afbrydes.
 - Den eksterne udgang kan eventuelt ikke anvendes alt efter brugsstatussen.

Komponent-tilslutning

Eksempel på apparater, der kan tilsluttes

- VCR
- DVD-afspiller/-optager

Du kan opnå en præcis farvegengivelse og højkvalitets billeder gennem EXT 3-terminalen, hvis du tilslutter en DVD-afspiller/-optager eller andet udstyr.

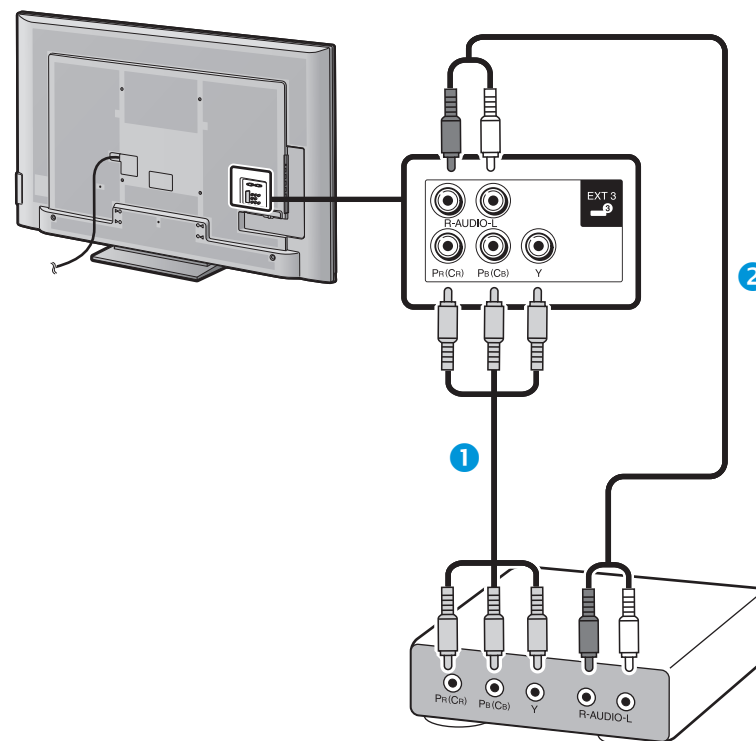

- 1 Komponentkabel (kan fås i handlen)
2 Lydkabel (kan fås i handlen)

Tilslutning af eksterne apparater

VIDEO-tilslutning

Eksempel på apparater, der kan tilsluttes

- VCR
- DVD-afspiller/-optager
- Spilkonsol
- Videokamera

Du kan anvende EXT 2-terminalen, når du foretager tilslutning til en spilkonsol, et videokamera, en DVD-afspiller/-optager eller andet udstyr.

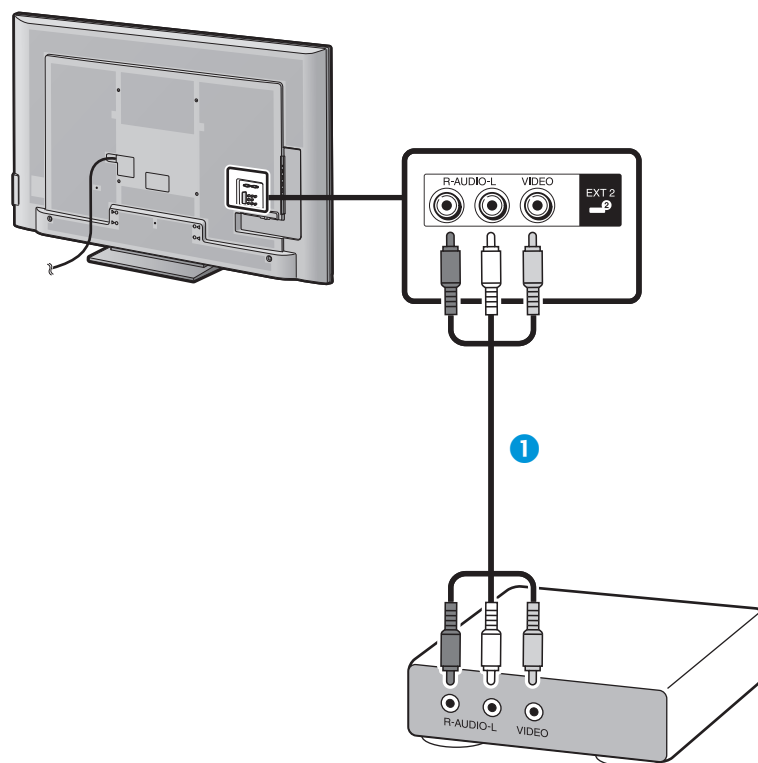

- 1 AV-kabel (kan fås i handlen)

Lydforbindelser

Højttaler-/forstærker-tilslutning

Tilslut en forstærker med eksterne højttalere som vist herunder.

● Tilslutning af en forstærker med digitale/analoge lydindgange

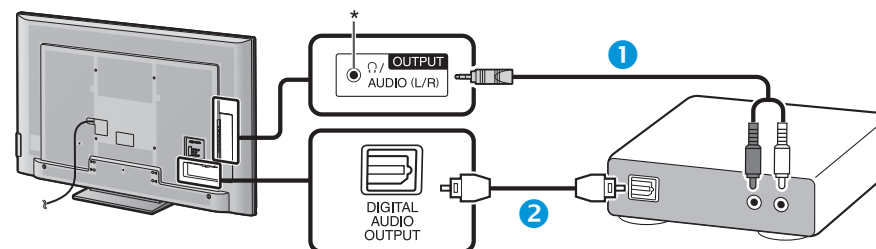

- 1 Stereokonversionskabel (til analog lyd) (kan fås i handlen)
- 2 Optisk lyd kabel (til digital lyd) (kan fås i handlen)

* Denne terminal anvendes også til hovedtelefoner. Reducér lydstyrken før brug af hovedtelefonerne. Høj lyd kan skade hørelsen.

BEMÆRK

- Optisk digital lyd udsendes i 2-kanals stereo, når den er fra eksternt udstyr, der er sluttet til fjernsynet ved hjælp af et HDMI-kabel.
- Hvis billedet ikke er synkroniseret med lyden, skal du kontrollere indstillingerne for det tilsluttede surroundsystem.

● Efter tilslutning

Indstilling af digital lydudgang

Når du har tilsluttet en forstærker med digital lydindgang og eksterne højttalere som vist, skal du indstille et lydudgangsformat, som er kompatibelt med det program, du ser, eller det tilsluttede apparat.

Gå til "Menu" > "Indstilling" > "Alternativ" > "Terminalindstilling" > "Digital lydudgang" > og vælg "PCM" eller "Dolby Digital".

BEMÆRK

- Når indstillet på "Dolby Digital", er Dolby Digital is output hvis lydformaterne Dolby Digital eller Dolby Digital Plus modtages. Hvis indstillet til "PCM", er PCM output underordnet hvilke lydformater der modtages.
- Når der indstilles til "Dolby Digital", kan HE-AAC-lydformater udsendes som Dolby Digital.
- Når der er indstillet til "Dolby Digital", udsendes Dolby Digital Plus som Dolby Digital.

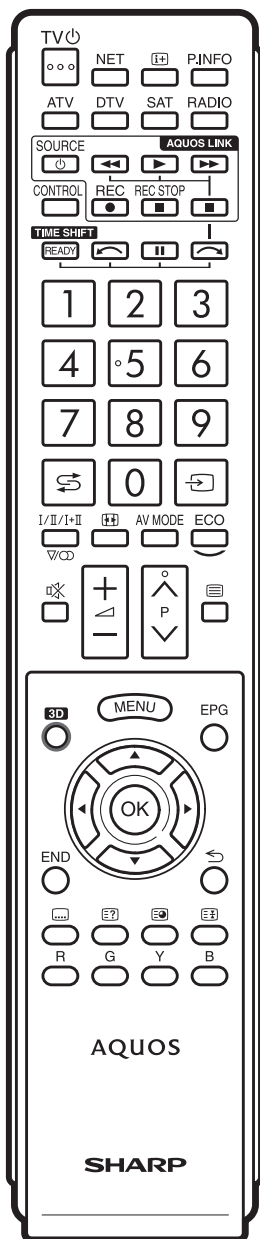

Styring af HDMI-apparater ved hjælp af AQUOS LINK

● Hvad er AQUOS LINK?

Ved at anvende HDMI CEC-protokollen kan du med AQUOS LINK interaktivt styre kompatible systemapparater (AV-forstærker, DVD-afspiller/-optager, Blu-ray-afspiller/-optager) med anvendelse af en enkelt fjernbetjening.

■ BEMÆRK

- AQUOS LINK-kompatibelt AQUOS AUDIO-højtalersystem og AQUOS-optager vil være til salg efter lanceringen af dette fjernsyn.
- AQUOS LINK virker ikke under brug af time shift-funktionerne.

● Hvad du kan gøre med AQUOS LINK

■ Et-tryks optagelse (kun DTV/SAT)

Det er ikke nødvendigt at søge efter fjernbetjeningen til dit optageapparat. Tryk på knappen **REC** ● eller **REC STOP** ■ for at starte/stoppe optagelse af det, du ser på optageren.

■ Et-tryks afspilning

Mens fjernsynet er i standby-indstilling, tænder det automatisk og afspiller billedet fra HDMI-kilden.

■ Styring med en enkelt fjernbetjening

AQUOS LINK genkender automatisk det tilsluttede HDMI-apparat, og du kan styre fjernsynet og apparaterne, som om du anvender en universel fjernbetjening.

■ Anvendelse af titelloversigt over eksterne apparater

I tilgift til visning af fjernsynets egen timerliste (side 22), kan du også få vist det eksterne apparats topmenu eller AQUOS BD-afspillerens/AQUOS-optagerens titelloversigt, forudsat at apparaterne understøtter AQUOS LINK.

■ Flerfoldig styring af HDMI-apparater

Du kan vælge, hvilket HDMI-apparat, du vil betjene, ved hjælp af menuen "Forbind betjening".

■ BEMÆRK

- Sørg for, når AQUOS LINK anvendes, at anvende et godkendt HDMI-kabel.
- Ret fjernbetjeningen mod fjernsynet, ikke mod det tilsluttede HDMI-apparat.
- Videostøj kan forekomme, afhængigt af typen af det anvendte HDMI-kabel. Sørg altid for at anvende et godkendt HDMI-kabel.
- Der kan tilsluttes op til tre HDMI-optageapparater, en AV-forstærker og tre afspillere, når dette system anvendes.
- Disse operationer påvirker det HDMI-apparat, som er valgt som den aktuelle, eksterne kilde. Hvis apparatet ikke fungerer, skal du tænde for det og vælge den rigtige, eksterne kilde med →.
- Når du isætter/udtager HDMI-kabler eller skifter tilslutninger, skal du tænde for alle de tilsluttede HDMI-apparater, inden du tænder for fjernsynet. Bekræft, at billede og lyd vises/udsendes på korrekt vis ved at vælge "HDMI 1", "HDMI 2", "HDMI 3" eller "HDMI 4" fra menuen "INDTAST".

AQUOS LINK-tilslutning

Tilslut først AQUOS AUDIO-højttalersystemet eller en AQUOS BD-afspiller/AQUOS-optager, som understøtter HDMI CEC-protokollen.

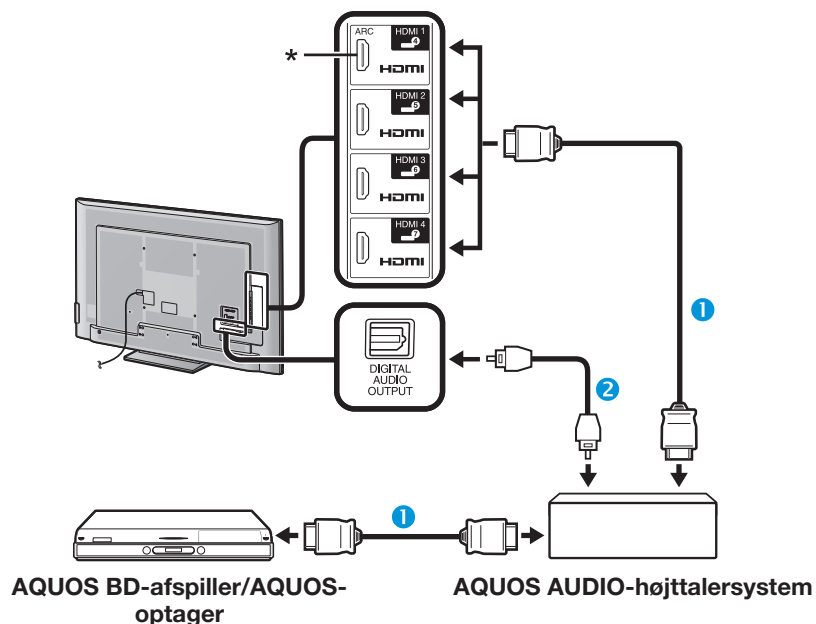

Tilslutning af AQUOS BD-afspiller/AQUOS-optager via AQUOS AUDIO-højttalersystem



- ① HDMI-godkendt kabel (kan fås i handlen)
- ② Optisk lyd-kabel (kan fås i handlen)

* ARC-funktionen (lydreturkanal) virker kun ved brug af HDMI 1-terminalen.

BEMÆRK

- Se brugsvejledningen for det apparat, som skal tilsluttes, angående yderligere detaljer.
- Efter at du har taget tilslutningskablerne ud af forbindelsen eller ændret tilslutningsmønsteret, skal du først tænde for fjernsynet, når alle relevante apparater er tændt. Skift den eksterne indgangskilde ved at trykke på , vælg den rigtige eksterne kilde og verificer den audiovisuelle udgang.
- De i den følgende forklaring viste kabler kan fås i handlen.
- De fire knapper (, der er forbundet af en grøn linje, anvendes til time shift-betjening af time shift-funktionen.

Tilslutning af udelukkende en AQUOS BD-afspiller/AQUOS-optager

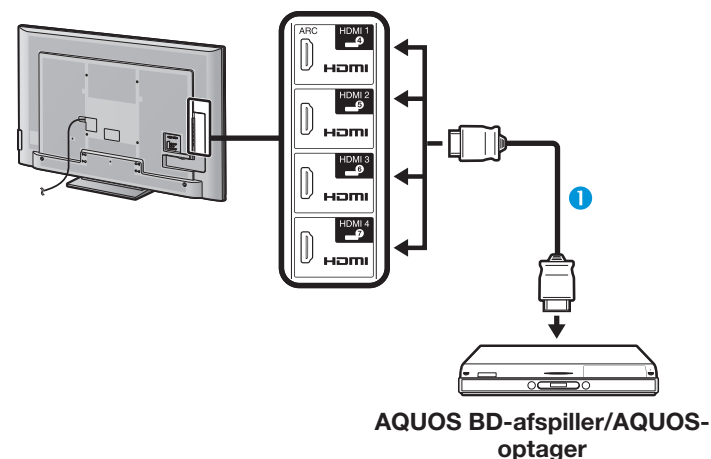

- ① HDMI-godkendt kabel (kan fås i handlen)

AQUOS LINK-indstilling

Basal betjening

Gå til "Menu" > "Forbind betjening" > "AQUOS LINK indstilling" > og vælg den menu, du vil indstille.

AQUOS LINK-kontrol

Indstil til "Til" for at aktivere HDMI CEC-funktionerne.

Automatisk tænd

Hvis dette aktiveres, vil funktionen for et-tryksafspilning blive aktiveret. Mens fjernsynet er i standby-indstilling, tænder det automatisk og afspiller billedet fra HDMI-kilden.

BEMÆRK

- Fabriksindstillingen for denne post er "Fra".

Valg af optager

Her kan du vælge en optager til optagelsen fra flere tilsluttede optagere.

BEMÆRK

- Hvis du har tilsluttet AQUOS AUDIO-højttalersystemet mellem fjernsynet og en AQUOS-optager, vil den eksterne kildes indikering skifte (f.eks. fra "HDMI 1" til "HDMI 1 (Sub)").

Valg af kanaltast

Dette fjernsyn giver dig mulighed for at vælge kanal for det tilsluttede HDMI-apparat ved hjælp af fjernbetjeningen til fjernsynet.

- Tryk på ▲/▼ for at vælge indgangskilde for det tilsluttede HDMI-apparat, du vil kontrollere ved hjælp af fjernbetjeningen til fjernsynet, og tryk derefter på **OK**.
- Tryk på ◀/▶ for at vælge "Til", og tryk derefter på **OK**.

Anvendelse af genre-info.

Denne funktion gør det muligt automatisk at skifte til den rigtige lydindstilling, afhængigt af den i den digitale udsendelse indeholdte information.

Lydreturkanal (ARC)

Hvis denne funktion er indstillet til "Auto", kan fjernsynet sende lyddata for videoindhold, der er vist på fjernsynet, til et tilsluttet lydapparat med blot et ARC-kompatibelt kabel. Ved at bruge denne funktion har du ikke behov for at anvende et separat digitalt eller analogt kabel.

Tilslutning til brug af "Lydreturkanal"

- Du skal bruge ARC-kompatible kabler/apparater og tilslutte til HDMI 1-terminalen for at aktivere denne funktion. Tilslutningsmetoden er den samme som **Tilslutning af AQUOS BD-afspiller/AQUOS-optager via AQUOS AUDIO-højttalersystem (side 29)**.

Betjening af et AQUOS LINK-apparat

AQUOS LINK gør det muligt at betjene det HDMI-tilsluttede apparat med en enkelt fjernbetjening.

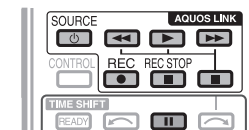

- Tryk på ▶ for at begynde afspilningen af en titel.
 - Se afsnittet **Topmenu/Titelliste**, hvis du vil begynde afspilning ved hjælp af listen med titler i AQUOS BD-afspilleren/AQUOS-optageren.
- Tryk på ►► for at gå frem.
Tryk på ◀◀ for at gå tilbage.
Tryk på **REC** ● for at starte optagelse.
Tryk på **REC STOP** ■ for at stoppe optagelse.
Tryk på ■ for at stoppe.
Tryk på || for at standse midlertidigt.
Tryk på **SOURCE** ⏻ for at tænde/slukke for det HDMI-tilsluttede apparat.

AQUOS LINK-menu

Du kan vælge AQUOS LINK-menu fra menuen "Forbind betjening" for at arrangere indstillingerne for lyd eller en ekstern enhed.

Optager strøm til/fra

Du kan fremkalde den CEC-kompatible optagers EPG og forindstille timeroptagelser med fjernsynets fjernbetjening.

- Tryk på ▲/▼ for at vælge "Optager strøm til/fra", og tryk derefter på **OK**.
 - Den eksterne indgangskilde skifter og optagerens EPG vises.
- Vælg det program, som skal optages.
 - Se brugsvejledningen for optageren angående detaljer.

Topmenu/Titelliste

I dette afsnit forklares det, hvordan man afspiller en titel i AQUOS BD-afspilleren/AQUOS-optageren.

- 1 Tryk på ▲/▼ for at vælge "Topmenu/Titelliste", og tryk derefter på **OK**.
 - Den forbundne optager tænder nu, og fjernsynet vælger automatisk den rigtige eksterne indgangskilde.
 - Titelloversigtdataene fra den tilsluttede AQUOS BD-afspiller/AQUOS-optager vises.
- 2 Tryk på **MENU** for at skjule menuskærmen og betjene ▲/▼/◀/▶-knapperne.
- 3 Vælg titlen med ▲/▼/◀/▶, og tryk derefter på **PLAY ▶**.

Indstillingsmenu

Du kan hente menuen for et HDMI CEC-kompatibelt eksternt apparat (afspiller, optager osv.) ved hjælp af funktionen "Indstillingsmenu".

Tryk på ▲/▼ for at vælge "Indstillingsmenu", og tryk derefter på **OK**.

BEMÆRK

- Hvis det tilsluttede apparat ikke har denne funktion eller apparatet er i en tilstand, hvor menuen ikke kan vises (optagelse, standby osv.), er denne funktion eventuelt ikke tilgængelig.

Mediaskift

Vælg medietypen her, hvis din optager har flere lagermedia.

- 1 Tryk på ▲/▼ for at vælge "Mediaskift", og tryk derefter på **OK**;
- 2 Vælg det ønskede medium, som for eksempel DVD-optager eller HDD. Medietypen ændres ved hvert tryk på **OK**.

Optager EPG

Du kan fremkalde den CEC-kompatible optagers EPG og forudindstille timeroptagelser med fjernsynets fjernbetjening.

- 1 Tryk på ▲/▼ for at vælge "Optager EPG", og tryk derefter på **OK**.
 - Den eksterne indgangskilde skifter og optagerens EPG vises.
- 2 Vælg det program, som skal optages.
 - Se brugsvejledningen for optageren angående detaljer.

Skift lydudgangsenhed

Med AQUOS AUDIO SP

Du kan vælge at lytte til fjernsynslyden udelukkende fra AQUOS AUDIO-højttalersystemet.

Tryk på ▲/▼ for at vælge "Med AQUOS AUDIO SP", og tryk derefter på **OK**.

- Lyden fra fjernsynshøjttaleren og hovedtelefonterminalen afbrydes, og kun lyden fra AQUOS AUDIO-højttalersystemet kan høres.
- Lydbeskrivelseslyden er ikke tilgængelig.

Med AQUOS SP

Du kan vælge at lytte til fjernsynslyden udelukkende fra AQUOS TV-højttalersystemet.

Tryk på ▲/▼ for at vælge "Med AQUOS SP", og tryk derefter på **OK**.

Ændring af lydindstilling

Du kan manuelt ændre AQUOS AUDIO-højttalersystemets lydindstilling.

- 1 Tryk på ▲/▼ for at vælge "Ændring af lydindstilling".
- 2 Lydindstillingen ændres ved hvert tryk på **OK**.
 - Se brugsvejledningen for AQUOS AUDIO-højttalersystemet angående detaljer.

Modelvalg

Hvis flere HDMI-apparater er tilsluttet i en daisy chain, kan du specificere, hvilket apparat, der skal styres her.

Tryk på ▲/▼ for at vælge "Modelvalg", og tryk derefter på **OK**. HDMI-apparatet ændres ved hvert tryk på **OK**.

Basal indstilling

Billedindstillinger

Gå til "Menu" > "Indstilling" > "Billede".

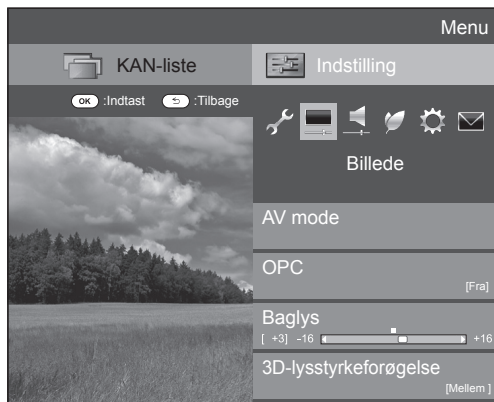

Billede AV mode

"AV mode" giver dig flere visningsmuligheder at vælge imellem fra bedste match til systemmiljø, hvilket kan variere på grund af faktorer, såsom rummets lysstyrke, programtype eller typen af billedinput fra eksternt udstyr.

Tryk på ▲/▼ for at vælge den ønskede tilstand, og tryk derefter på **OK**.

- Du kan også skifte indstilling på menuerne "Billede" og "Lyd" ved at trykke på **AV MODE**.

Element	
AUTO	Fjernsynet indstiller automatisk det rette valg fra menuen "AV mode" alt efter lysforholdene og programtypen, der vises.
STANDARD	For et højt defineret billede i et normalt, lyst rum.
FILM	Til at se film i et mørkt rum.
SPIL	Til at spille videospil.
PC*1	Til pc.
BRUGER	Gør det muligt for dig at tilpasse indstillingerne efter ønske. Du kan udføre indstillingen for hver indtastet kilde.
x.v.Colour*2	Frembringer realistiske farver på fjernsynsskærmen uligt alle andre signaler.
DYNAMISK	For et skarpt billede med fremhævet høj kontrast til brug, når man ser sportsudsendelser.
DYNAMISK (fastsat)	For et skarpt billede med fremhævet høj kontrast til brug, når man ser sportsudsendelser (indstillingerne for "Billede" og "Lyd" kan ikke justeres).
Standard (3D)	
Film (3D)	Se side 68 for yderligere oplysninger.
Spil (3D)	

*1 "PC" er kun tilgængelig, når der vælges "HDMI 1", "HDMI 2", "HDMI 3", "HDMI 4" eller "PC" fra menuen "INDTAST".

*2 "x.v.Colour" er kun tilgængelig, når der accepteres et "x.v.Colour"-signal gennem en HDMI-terminal.

BEMÆRK

- Hvis du vælger "AUTO", bliver visse valg i menuen "AV mode" eventuelt ikke indstillet automatisk.

Billede OPC

Regulerer automatisk skærmens lysstyrke.

Element	
Fra	Lysstyrken er fastsat til den i "Baglys" indstillede værdi.
Til	Indstiller automatisk.
Til:visning	Viser OPC-effekten på skærmen, mens lysstyrken af skærmen justeres.

BEMÆRK

- Når sat til "Til", vil fjernsynet fornemme det omgivende lys og automatisk indstille baggrundslsstyrken. Sørg for, at ingen genstande obstruerer OPC-sensoren, hvilket kan påvirke evnen til at fornemme omgivende lys.
- Denne funktion virker ikke, når "3D-lysstyrkeforøgelse" er indstillet til "Høj" eller "Lav".

Billede Billedjusteringer

Juster billedet efter ønske med de følgende billedindstillinger.

Justeringsposter

Valgbare poster	◀ (Markør)	▶ (Markør)
Baglys	Skærmen nedblændes	Skærmen bliver lysere
3D-lysstyrkeforøgelse	Se side 69 for yderligere oplysninger.	
Kontrast	Mindre kontrast	Mere kontrast
Lysstyrke	Svagere lysstyrke	Større lysstyrke
Farve	Mindre farveintensitet	Mere farveintensitet
Tone	Hudfarvetoner bliver purpuragtige	Hudfarvetoner bliver grønne
Skarphed	Mindre skarphed	Mere skarphed

Basal indstilling

Billede Avanceret

Dette fjernsyn er udstyret med forskellige avancerede funktioner til optimering af billedkvaliteten.

Gå til "Menu" > "Indstilling" > "Billede" > "Avanceret".

C.M.S.-farvetone

Denne funktion justerer farvetonen for en valgt farve ved hjælp af et justeringssystem bestående af seks farver.

C.M.S.-Mætning

Denne funktion øger eller reducerer mætningen af en valgt farve ved hjælp af et justeringssystem bestående af seks farver.

C.M.S.-Værdi

Denne funktion justerer lysstyrken for en valgt farve ved hjælp af et justeringssystem bestående af seks farver.

Farveudgangsområde

Justerer området for et farveundersæt for at vise billedet. Farveudgangsområde betyder mere farvestrålende; billederne bliver mere levende.

Element	
Standard	Standard farveudgang.
Udvidet	Mere levende farve med udvidet farveudgang.

BEMÆRK

- Denne funktion er kun tilgængelig, når der vælges "FILM" eller "Film (3D)" fra menuen "AV mode".

Farvetemp.

Indstiller farvetemperaturen, så det bedste hvidbillede opnås.

Element	
Høj	Hvid med blålig tone.
Mellem-Høj	Mellemtone mellem "Høj" og "Mellem".
Mellem	Naturlig tone.
Mellem-Lav	Mellemtone mellem "Mellem" og "Lav".
Lav	Hvid med rødlig tone.
10-punkts-indstilling*	Finjusterer hver farvetemperatur mellem 1-10 punkter.
R/G/B forstærkning (LO), R/G/B forstærkning (HI)	Justerer hvidbalancen ved at ændre værdien for hvert element.

* "10-punkts-indstilling" er kun tilgængelig, når der vælges "STANDARD", "FILM", "Standard (3D)" eller "Film (3D)" fra menuen "AV mode".

Scanning backlight 200

"Scanning backlight 200"-teknologien giver overlegne løsninger til digital displaybilledkvalitet ved at fjerne billedsløring ("Scan", "Høj", "Lav", "Fra").

BEMÆRK

- Denne virkning er større på billeder i hurtig bevægelse.
- Disse funktioner har ingen virkning i de følgende tilfælde.
 - 1) Den modtagne signaltype er et pc-signal.
 - 2) En OSD vises.
 - 3) Tekst-tv er aktiveret.
- Hvis billederne ser udviskede ud, skal du indstille til "Fra".

Sub pixel control

Gengiver højdefinitionsbilleder med højere opløsning.

Gamma justering

Vælger toneforskellen for billedets lysstyrke og mørke alt efter programtypen, der ses, fra et maksimum på + 2 til et minimum på - 2.

Filmindstilling

Detekterer automatisk en filmbaseret kilde (oprindeligt kodet ved 24 eller 25 rammer pr. sekund, afhængigt af den vertikale frekvens), analyserer den og genskaber derefter hvert enkelt stillfilmbillede med højdefinitions billedkvalitet ("Avanceret (høj)", "Avanceret (lav)", "Standard", "Fra").

BEMÆRK

- Du kan vælge "Avanceret", "Standard" og "Fra" i 3D-tilstand.

Aktiv kontrast

Indstiller automatisk kontrasten i et billede i overensstemmelse med scenen.

DNR

"DNR" frembringer et klarere billede ("Auto", "Høj", "Mellem", "Lav", "Fra").

BEMÆRK

- Afhængigt af indgangssignaltypen er denne funktion eventuelt ikke tilgængelig.

Basal indstilling

Sort/hvid

For at se en video i sort/hvid.

OPC-område

Lysstyrkeniveauområdet for OPC-sensorernes automatiske indstilling kan indstilles efter ønske. Indstillingsområdet for OPC-sensoren kan indstilles til maks. + 16 og min. - 16.

BEMÆRK

- Denne funktion er kun til rådighed, når "OPC"-indstillingen er sat til "Til" eller "Til:visning".
- Den maksimale indstilling kan ikke sættes til et mindre tal end den mindste indstilling.
- Den mindste indstilling kan ikke sættes til et større tal end den maksimale indstilling.
- Den maksimale og mindste indstilling kan ikke sættes til det samme tal.
- Afhængigt af styrken af det omgivende lys, er det ikke sikkert at OPC-sensoren vil fungere, hvis indstillingsområdet er lille.

Lydindstillinger

Gå til "Menu" > "Indstilling" > "Lyd".



Lyd Auto-lydstyrke

Forskellige lydkilder har af og til ikke det samme lydstyrkeniveau, som for eksempel et program og dets reklameindslag. Denne funktion reducerer problemet med at udjævne niveauerne.

Element	
Høj	Reducerer kraftigt lydforskellen mellem de forskellige lydkilder.
Mellem	↕
Lav	Reducerer lydforskellen mellem de forskellige lydkilder en smule.
Fra	Justerer ikke lydforskellen.

Lyd Lydregulering

Du kan regulere lyd kvaliteten efter ønske med de følgende indstillinger.

Element	◀ (Markør)	▶ (Markør)
Diskant	Mindre diskant	Mere diskant
Bas	Mindre bas	Mere bas
Balance	Mindsker lyden fra den højre højttaler	Mindsker lyden fra den venstre højttaler

Lyd Surround

Denne funktion giver en surroundeffekt fra højttalerne.

Element	
3D hal	Gengiver en koncerthaleoplevelse med realistisk live surroundlyd baseret på tilbagekastede lyde, der er målt i en koncerthale.
3D film	Gengiver et biografoplevelse med realistisk live surroundlyd baseret på tilbagekastede lyde, der er målt i en biograf.
3D standard	Skaber tredimensionel surroundlyd med detaljeret kontrol over signalfasen.
Normal	Giver begrænset surroundlyd.
Fra	Udsender normal lyd.

Lyd Basforstærker

Denne surroundfunktion lader dig nyde basforstærket lyd.

Lyd Klar talestemme

Denne funktion fremhæver tale mod baggrundsstøj, hvilket giver forbedret klarhed.

Lyd Lydbeskrivelsesindstilling

Denne funktion giver dig mulighed for at aktivere lydbeskrivelsesudgangen, hvis fjernsynet modtager et signal, herunder lydbeskrivelse.

BEMÆRK

- Når "Lydbeskrivelse" er sat til "Til", er lydbeskrivelseslyden lagt ovenpå hovedlyden, når du vælger en udsendelse, der er kompatibel med lydbeskrivelse.
- Hvis du ikke helt kan høre lyden for synshæmmede, skal du gå "Menu" > "Indstilling" > "Lyd" > "Lydbeskrivelsesindstilling" > "Blandingsniveau", og vælge det øverste niveau for at skrue op for lydstyrken.
- Denne funktion er kun tilgængelig for DTV-udsendelser. Denne "Lydbeskrivelsesindstilling"-menu vises ikke for ATV eller de eksterne indgange.
- Lydbeskrivelseslyden lægges kun ovenpå hovedlyden, når lyden udsendes fra højttalerudgangen, hovedtelefonudgangen og lydudgangen. Lyden udsendes ikke på S/PDIF-lydudgangen og SCART-lydudgangen.
- Denne funktion er ikke tilgængelig for AQUOS Audio-højttalersystemet.
- Denne funktion virker ikke under brug af time shift-afspilning.

Strømbesparelsesindstillinger

Gå til "Menu" > "Indstilling" > "ECO".

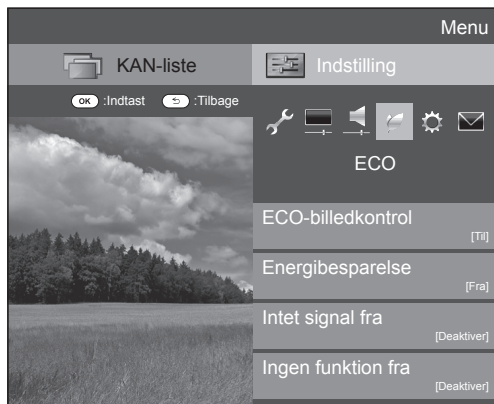

ECO ECO-billedkontrol

Denne funktion registrerer automatisk billedkilden og reducerer strømforbruget, men lader lysstyrken på billedet forblive uændret.

BEMÆRK

- Denne funktion virker ikke, når "AV mode" er indstillet til "DYNAMISK (fastsat)", "DYNAMISK" eller "AUTO".
- Denne funktion virker ikke, når "Energibesparelse" er indstillet til "Standard" eller "Avanceret".
- Denne funktion er nedtonet i 3D-tilstand.

ECO Energibesparelse

Denne funktion giver dig mulighed for at reducere baggrundslysstyrken for derved at nedsætte strømforbruget og øge baggrundslysets varighed som vist i følgende tabel.

Element	
Standard	Reducerer baggrundslysstyrken.
Avanceret	Reducerer baggrundslysstyrken mere end "Standard".
Fra	Baggrundslysstyrken er samme værdi som dine indstillinger i den valgte "AV mode".

BEMÆRK

- Denne funktion virker ikke, når "AV mode" er indstillet til "DYNAMISK (fastsat)".
- Denne funktion virker ikke, når "3D-lysstyrkeforøgelse" er indstillet til "Høj" eller "Lav".

● Statusikoner for "Energibesparelse"

Ikon	Beskrivelse
	"Energibesparelse" er indstillet til "Standard".
	"Energibesparelse" er indstillet til "Avanceret".

Når "Energibesparelse" er indstillet til "Standard", "Avanceret" eller "Energibesparelse", vises statusikonerne for "Energibesparelse" i menuen "Billede" og kanalinformationsvinduerne.

ECO Intet signal fra

Når sat til "Aktiver", vil fjernsynet automatisk blive indstillet til standby, hvis der ikke er noget indgående signal i 15 minutter.

BEMÆRK

- Selv om et fjernsynsprogram slutter, er det ikke sikkert, at denne funktion virker pga. interferens fra andre tv-stationer eller andre signaler.

ECO Ingen funktion fra

Fjernsynet går automatisk i standbytilstand, hvis der ikke foretages noget i tre timer, hvis "Aktiver" er valgt.

BEMÆRK

- Fem minutter inden fjernsynet indstilles til standby, vil den tilbageværende tid blive vist hvert minut.

ECO Sleep-timer:

Gør det muligt at indstille et tidspunkt, hvor fjernsynet automatisk skifter til standby. Du kan indstille tidsrummet for aktivering af standby efter at have valgt "Skift".

BEMÆRK

- Vælg "Fra" for at annullere afbryderautomatikken.
- Når tiden er indstillet, vil nedtællingen automatisk begynde.
- Fem minutter inden den forindstillede tid udløber, vises den tilbageværende tid hvert minut.

ECO Kun lyd

Når du lytter til musik fra et musikprogram, kan du slukke for fjernsynet, og bare nyde lyden.

Element	
Til	Lyden sendes ud uden skærmbillede.
Fra	Både billederne på skærmen og lyden sendes ud.

Basal indstilling

Se indstillinger

Gå til "Menu" > "Indstilling" > "Se visning"

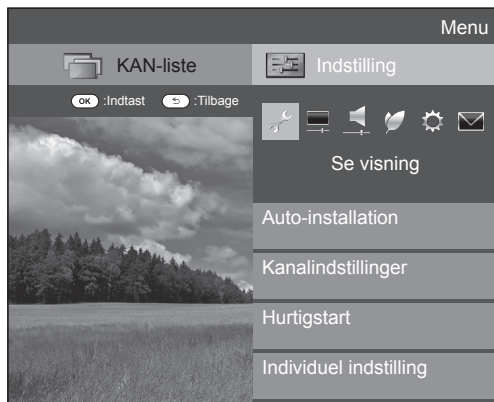

Se visning Auto-installation

Fjernsynet detekterer og gemmer automatisk alle de services, der er til rådighed i dit område. Denne funktion gør det også muligt at udføre kanalindstillingen for digital, satellit og analog individuelt og genkonfigurere indstillingerne, efter at den indledende auto-installation er fuldført.

- 1 Gå til "Menu" > "Indstilling" > "Se visning" > "Auto-installation".
- 2 Tryk på ◀/▶ for at vælge "Ja", og tryk derefter på OK.
- 3 Tryk på ▲/▼/◀/▶ for at vælge det ønskede sprog, og tryk derefter på OK.

BEMÆRK

- PIN-indtastning kræves, når der udføres "Auto-installation". Standardkoden for PIN er "1234". For at ændre PIN-indstilling, se **Individuel indstilling - PIN** (side 40). For at annullere PIN-indstillingen (PIN-indtastning er ikke længere nødvendig), se **Nulstil PIN-koden** (side 71).
- Indstillingen hjem/butik og landeindstillingen kan ikke indstilles i "Auto-installation" i menuen "Indstilling". Hvis du vil genkonfigurere disse indstillinger, skal du automatisk udføre indledende auto-installation, efter at du har udført "Nulstil" fra menuen "Indstilling".
- Den aktuelle landeindstilling vises på skærmen.

- 4 Tryk på ▲/▼ for at vælge den udsendelsesstandard, du vil søge efter, og tryk derefter på OK.

● Digital søgning

Når du har valgt den tjeneste, du vil søge efter, enten "Terrestrisk" eller "Kabel", se **Indstilling af digital udsendelse** på side 15.

● Analog søgning

Fjernsynet søger efter, sorterer og gemmer alle modtagbare fjernsynsstationer. Se **Indstilling af analog udsendelse** på side 15.

● Satellit søgning

Når du har valgt "Satellit søgning", vises den aktuelle DVB-S/S2-indstillingskærm. Se indstillingerne for "Satellit søgning" på side 16–17.

Vigtige oplysninger:

Satellitjenester er kun tilgængelige for modelserie 835.

BEMÆRK

- Når du har valgt "Næste" på DVB-S/S2-indstillingskærmen, skal du vælge din foretrukne satellitudsendelse for at starte søgningen.

Se visning Programindstilling

Du kan genkonfigurere DTV-serviceindstillinger automatisk eller manuelt.

- 1 Gå til "Menu" > "Indstilling" > "Se visning" > "Kanalindstillinger" > "Programindstilling".
- 2 Tryk på ▲/▼ for at vælge den udsendelsesstandard, du vil omkonfigurere, og tryk derefter på OK.

BEMÆRK

- PIN-indtastning kræves, når der udføres "Programindstilling". Standardkoden for PIN er "1234". For at ændre PIN-indstilling, se **Individuel indstilling - PIN** (side 40). For at annullere PIN-indstillingen (PIN-indtastning er ikke længere nødvendig), se **Nulstil PIN-koden** (side 71).

Digital indstilling

Terrestrisk

Du kan genkonfigurere følgende indstillinger, når du vælger "Terrestrisk" i den indledende auto-installation eller i menuen "Auto-installation".

● Ekstra søgning

Anvend denne menu til at tilføje nye tjenester, når "Digital søgning" i menuen "Auto-installation" er fuldført.

● Manuel søgning

Tilføj nye services inden for et specificeret frekvensbånd.

- Indtast frekvensen med 0–9 talknapperne.
- Du kan kun udføre "Manuel søgning" med et servicenummer, når de fem nordiske lande er valgt i landeindstillingen.

● Manuel indstilling

Konfigurer forskellige indstillinger for hver service med de farvede (R/G/Y/B) knapper.



- 1 Tryk på ▲/▼ for at vælge den ønskede service.
- 2 Tryk på den farveknop på fjernbetjeningen, som svarer til den post, du vil konfigurere igen.
 - Mærket ✓ indikerer at operationen er aktiveret. Ved hvert tryk på farveknappen, kan du aktivere/deaktivere operationen.

Knapper til "Manuel indstilling"

Lås Tryk på R-knappen.

Når servicen er låst, skal du indtaste din PIN-kode, hver gang du stiller ind på servicen.

Kanal Skip Tryk på G-knappen.

Tjenester med mærket ✓ springes over, når der trykkes på **P** \wedge / \vee på fjernsynet eller fjernbetjeningen.

Slet Tryk på Y-knappen.

Den valgte tjeneste slettes. Hvis du ønsker at se den slettede tjeneste igen, skal du udføre "Auto-installation", "Ekstra søgning" eller "Manuel søgning".

Sorter Tryk på B-knappen.

Postpositionen for servicer kan sorteres.

- Tryk på \blacktriangle / \blacktriangledown for at vælge den service, hvis postposition du vil flytte, og tryk derefter på **OK**.

DTV	994	SIT 2	✓
DTV	995	SIT 1	✓

- Tryk på \blacktriangle / \blacktriangledown for at flytte den til den ønskede position, og tryk derefter på **OK**.

DTV	994	SIT 1	✓
DTV	995	SIT 2	✓

- Gentag trin 1 og 2, indtil alle de ønskede serviceposter er sorteret.

Kabel

Du kan genkonfigurere følgende indstillinger, når du vælger "Kabel" i den indledende auto-installation eller i menuen "Auto-installation".

● Ekstra søgning

Anvend denne menu til at tilføje nye tjenester, når "Digital søgning" i menuen "Auto-installation" er fuldført. Følg trin **1** til **5** i **Søgning efter kabeludsendelser** på side 15.

● Manuel søgning

Tilføj nye servicer inden for et specificeret frekvensbånd. Efter indstilling af elementerne på den følgende skærm starter fjernsynet søgningen.

- Se tabellen om menuelementer i den midterste kolonne på side 15.

Frekvens	[47.0]	
Symbolforhold	[6900]	
QAM Modulation	[64]	47.0 MHz
Søge start		

● Manuel indstilling

Denne funktion er den samme som i "Terrestrisk". Se "Manuel indstilling" i "Terrestrisk".

BEMÆRK

- Visse funktioner vises ikke eller kan ikke vælges alt efter landeindstillingen eller valg af kableverandør.

Satellitindstilling (kun 835-serien)

Før du vælger søgetype i "Satellitindstilling", skal du vælge satellitudsendelsen.

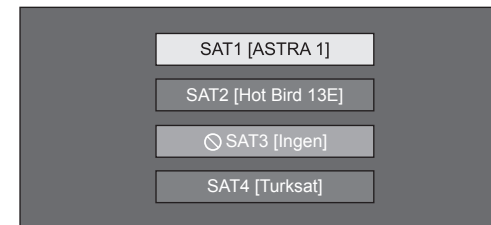

● Ekstra søgning

Anvend denne menu til automatisk at tilføje nye servicer, når auto-installation er fuldført. Følg trin 1 til 6 i højre kolonne på side 17.

● Manuel søgning

Tilføj nye servicer inden for et specificeret frekvensbånd. Efter indstilling af elementerne på den følgende skærm skal du vælge "Ja" fra menuen "Søge start".

Bånd	[Lodr./Lav]	
Frekvens	[12750]	Lodr./Lav
Symbolforhold	[27500]	Lodr./Høj
Søge start		Vandr./Lav
		Vandr./Høj

● Manuel indstilling

Denne funktion er den samme som i "Digital indstilling". Se "Manuel indstilling" i "Digital indstilling".

Basal indstilling

Analog indstilling

Du kan genkonfigurere indstillingerne af analoge fjernsynskanaler automatisk eller manuelt.

● Ekstra søgning

Anvend denne menu til at tilføje nye tjenester, når "Analog søgning" i menuen "Auto-installation" er fuldført.

- Begynd at søge efter kanaler, når du har valgt farvesystem og lydssystem.

● Manuel indstilling

Anvend denne menu til at indstille analoge fjernsynskanaler manuelt.

Tryk, når du har valgt "Ja" på skærmen, på ▲/▼/◀/▶ for at vælge den kanal, du vil indstille, og tryk derefter på **OK**.

Fin

Du kan justere frekvensen til den ønskede indstilling.

BEMÆRK

- Indstil, mens du ser på baggrundsbilledet som reference.
- I stedet for at trykke på ◀/▶ for at indstille frekvensen, kan du indstille den direkte ved at indtaste frekvensnummeret på kanalen med talknapperne 0–9.

EKSEMPEL

- 179,25 MHz: Tryk på 1 > 7 > 9 > 2 > 5.
- 49,25 MHz: Tryk på 4 > 9 > 2 > 5 > **OK**.

Farvesys.

Vælg det optimale farvesystem til modtagningen ("Auto", "PAL", "SECAM").

Lydsys.

Vælg de optimale lydssystemer (sendesystemer) til modtagningen ("B/G", "D/K", "I", "L/L").

Etikette

Når en fjernsynskanal sender sit netværksnavn, detekterer "Auto-installation" informationen og forsyner den med et navn. Du kan imidlertid ændre kanalnavne individuelt.

Vælg hvert tegn for det nye navn på kanalen ved hjælp af softwaretastaturet (side 13).

BEMÆRK

- Navnet kan bestå af fem karakterer eller færre.

Overspring

Kanaler med "Overspring" sat til "Til" ignoreres, når P^/V anvendes, selv hvis de vælges, mens man ser billedet på fjernsynsskærmen.

Lås

Det er muligt at blokere modtagningen af en hvilken som helst kanal.

BEMÆRK

- Se "PIN" angående indstilling af en PIN-kode.
- Når "Lås" indstilles til "Til" for en kanal, vises "Børnelås er aktiveret", og billede og lyd fra kanalen blokeres.
- Når der trykkes på ⏏, mens "Børnelås er aktiveret" vises, vil PIN-indtastningsvinduet blive vist. Indtastning af den korrekte PIN-kode oplåser "PIN" midlertidigt, indtil der slukkes for apparatet.

● Sorter

Kanalpositionerne kan frit sorteres efter ønske.

- 1 Tryk på ◀/▶ for at vælge "Ja", og tryk derefter på **OK**.
- 2 Tryk på ▲/▼/◀/▶ for at vælge den kanal, du vil flytte, og tryk derefter på **OK**.
- 3 Tryk på ▲/▼/◀/▶ for at flytte den til den ønskede position, og tryk derefter på **OK**.
- 4 Gentag trin 2 og 3, indtil alle de ønskede kanaler er sorterede.

● Slet program

Kanaler kan slettes individuelt.

- 1 Tryk på ◀/▶ for at vælge "Ja", og tryk derefter på **OK**.
- 2 Tryk på ▲/▼/◀/▶ for at vælge den kanal, du vil fravælge, og tryk derefter på **OK**.
 - En meddelelsesvindue kommer frem.
- 3 Tryk på ◀/▶ for at vælge "Ja" og tryk derefter på **OK** for at fravælge det valgte kanal. Alle de efterfølgende kanaler flytter op.
- 4 Gentag trin 2 og 3, indtil alle de ønskede kanaler er fravalgt.

Basal indstilling

Indstilling af fjernsynets starttid

Se visning Hurtigstart

Du kan mindske fjernsynets starttid, efter at du har tændt for det, med fjernbetjeningen.

Gå til "Menu" > "Indstilling" > "Se visning" > "Hurtigstart".

Element	
Til	Fjernsynet starter hurtigt fra standby. Der kræves et strømforbrug på 14 W eller mere under standby.
Fra	Strømforbruget er lille i standby.

Individuel indstilling – PIN

Se visning PIN

Gør det muligt at anvende en PIN-kode til at beskytte visse indstillinger mod utilsigtet ændring.

Gå til "Menu" > "Indstilling" > "Se visning" > "Individuel indstilling" > "PIN".

BEMÆRK

- PIN-indtastning kræves, når funktionen "PIN" udføres. Standardkoden for PIN er "1234". For at annullere PIN-indstillingen (PIN-indtastning er ikke længere nødvendig), se **Nulstil PIN-koden** (side 71).

● Når der vælges "Ja"

Registrér et firecifret tal for at anvende funktionen "PIN".

- 1 Tryk på ◀/▶ for at vælge "Ja", og tryk derefter på **OK**.
- 2 Indtast et firecifret tal til PIN-koden med talknapperne **0–9**.

- 3 Indtast det samme firecifrede tal som i trin 2 for at bekræfte.

- "Ændring af system-PIN-kode er fuldført" vises.

- 4 Tryk på **OK**.

BEMÆRK

- Som en forebyggende foranstaltning bør du notere din PIN-kode og opbevare den et sikkert sted, hvor børn ikke kan få fat i den.
- "0000" kan ikke indstilles som PIN-kode.
- For at se en låst kanal, skal du indtaste PIN-koden (se side 38 og 39 angående spærring af kanaler mod visning på DTV-, SAT- og ATV-indstilling). Når du vælger en låst kanal, vil der komme en PIN-kode frem. Tryk på ⏏ for at vise vinduet til indtastning af PIN-kode.

Se visning Forældrerating

Denne funktion gør det muligt at begrænse DTV-servicer. Den forhindrer børn i at se voldsscener og seksuelle scener, som kan være skadelige.

- 1 Gå til "Menu" > "Indstilling" > "Se visning" > "Individuel indstilling" > "Forældrerating".
- 2 Gentag trin 1 til 4 i, **Når der vælges "Ja"** til venstre.

BEMÆRK

- "Universel sening" og "Forældrebilligelse foretr." er klassifikationer, som udelukkende anvendes i Frankrig.
- Se side 78 angående detaljer om klassifikationer.

Individuel indstilling – Tid

Se visning Tidsvisning

Gå til "Menu" > "Indstilling" > "Se visning" > "Individuel indstilling" > "Tidsvisning".

Tidsvisning

Denne funktion gør det muligt at vise uret i nederste højre hjørne af skærmen.

Element	
Til	Vis klokkeslættet.
Til (halvtimes)	Viser uret i trin på 30 minutter.
Fra	Skjul klokkeslættet.

Tidsformat

Du kan vælge tidsformatet (enten "24timer" eller "AM/PM") for uret.

Individuel indstilling – Sprog

Se visning Digitalt audio sprog

Indstil op til tre foretrukne multilydsprog til visning, hvis lydssprogene er til rådighed.

Gå til "Menu" > "Indstilling" > "Se visning" > "Individuel indstilling" > "Digitalt audio sprog".

● Skift af multilydsprogene

Ved hvert tryk på $\frac{I/II}{\infty}$ på fjernbetjeningen, skiftes der lydssprog.

Se visning Undertekst

Indstil op til to foretrukne undertekstsprog (inklusive undertekster for hørehæmmede) til visning, hvis undertekster er til rådighed.

Gå til "Menu" > "Indstilling" > "Se visning" > "Individuel indstilling" > "Undertekst".

Valgbare poster

- 1. sprog
- 2. sprog
- Til hørehæmmede

● Skift af undertekstsprog

Ved hvert tryk på ☰ på fjernbetjeningen, skiftes der undertekst.

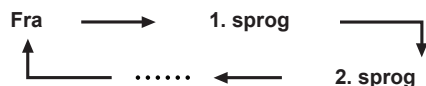

● Indstil "Til hørehæmmede" til "Ja"

Undertekster for hørehæmmede har prioritet over hver sprogindstilling for undertekst (f.eks. "1. sprog", "2. sprog", osv.).

EKSEMPEL

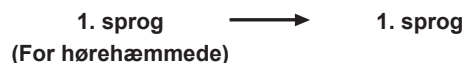

BEMÆRK

- Underteksten vil ikke blive vist, hvis programmet ikke indeholder undertekstinformation.
- Undertekster vises eventuelt ikke korrekt i 3D-tilstand.

Se visning Sprog

Du kan vælge OSD-sprog blandt 24 sprog. Der henvises til kolonnen **OSD-sprog** i specifikationstabellen for de sprog, der kan vælges (side 75).

Gå til "Menu" > "Indstilling" > "Se visning" > "Sprog".

Nyttige funktioner, når du ser fjernsyn

Indstilling af valgfrie funktioner

Gå til "Menu" > "Indstilling" > "Alternativ".



Manuelt valg af billedstørrelsen

Alternativ Bredformat

Det er muligt at vælge billedstørrelse. Valgbar billedstørrelse varierer med typen af det modtagne signal.

- 1 Gå til "Menu" > "Indstilling" > "Alternativ" > "Visningsmuligheder" > "Bredformat".
 - Du kan også vælge et element ved at trykke på på fjernbetjeningen.
 - Menuen angiver de "Bredformat"-alternativer, som kan vælges for typen af det aktuelt modtagne videosignal.
- 2 Tryk på / for at vælge det ønskede element.
 - Når du skifter mellem alternativerne, vises hvert af dem umiddelbart på skærmen. Det er ikke nødvendigt at trykke på **OK**.

I bund og grund, hvis du indstiller "WSS" til "Til" i menuen "Alternativ", vælges det optimale "Bredformat" automatisk for hver udsendelse eller program, der afspilles ved hjælp af en VCR- eller DVD-afspiller/optager.

BEMÆRK

- Selv om du vælger dit ønskede "Bredformat" manuelt, kan fjernsynet automatisk skifte til det optimale "Bredformat" afhængigt af det modtagne signal, når "WSS" er indstillet til "Til".

Element (for SD-signaler [Standarddefinition])	
Normal	Holder det normale formatforhold i et fuldt skærmdisplay.
Zoom 14:9	For 14:9 letterbox billeder. En smal sidestribе kommer frem i hver side, og du vil muligvis også se striber øverst og nederst med nogle programmer.
Panorama	I denne indstilling strækkes billedet mod hver side af skærmen. Billedet kan forekomme som "Fuld" afhængigt af sendesignalerne.
Fuld	For 16:9 sammentrykte billeder.
Cinema 16:9	For 16:9 letterbox billeder. Der kan forekomme streger øverst og nederst med nogle programmer.
Cinema 14:9	For 14:9 letterbox billeder. Der kan forekomme streger øverst og nederst med nogle programmer.

Post (for HD-signaler [højdefinition])	
Fuld	Display med Overscan-billede. Afskærer alle sider af skærmen.
Underscan	Vis kun med et underscan-billede, når du modtager et 720p signal. Display med højdefinitions-billede optimalt komprimeret. Der kan forekomme støj på kanten af skærmen med nogle programmer.
Punkt for punkt	Viser et billede med det samme antal pixel på skærmen, når der kun modtages 1080i/1080p signaler.

BEMÆRK

- Nogle poster kommer ikke frem, afhængigt af typen af det modtagne signal.
- Du kan eventuelt ikke ændre bredformatet i 3D-tilstand.
- Se side 55 angående pc-indgangssignaler.

Automatisk valg af WSS-billedstørrelsen

Alternativ WSS

"WSS" tillader et fjernsyn at skifte automatisk mellem de forskellige billedstørrelse.

Gå til "Menu" > "Indstilling" > "Alternativ" > "WSS".

BEMÆRK

- Anvend "Bredformat", hvis et billede ikke skifter til den korrekte billedstørrelse. Hvis et sendesignal ikke indeholder nogen "WSS"-information, vil funktionen ikke fungere, uanset at den er aktiveret.
- Denne funktion er tilgængelig for 3D-billeder, der er konverteret fra 2D-billeder, eller normale 2D-billeder.

Nyttige funktioner, når du ser fjernsyn

Manuelt valg af WSS-billedstørrelsen

Alternativ 4:3 indstilling

"WSS"-signalet har 4:3 auto-skift, som gør det muligt for dig at vælge mellem "Normal" og "Panorama".

Gå til "Menu"> "Indstilling" > "Alternativ" > "4:3 indstilling".

Element	
Normal	Normalt område med 4:3 eller 16:9 skærmstørrelsesforhold.
Panorama	Bredformatbillede uden sidestriber.

WSS signal 4:3 skærm

4:3 indstilling "Normal"



4:3 indstilling "Panorama"



Terminalindstilling

Alternativ Valg af lyd

Når terminalen PC eller HDMI 2 anvendes, skal du vælge, hvilken terminal, der anvender AUDIO (L/R)-stik til analog lydindgang.

Gå til "Menu" > "Indstilling" > "Alternativ" > "Terminalindstilling" > "Valg af lyd".

Når der vælges "HDMI 2" fra menuen "INDTAST"

Element	
HDMI (Digital)	Når der tilsluttes apparater (inklusive en pc) med et HDMI-kabel til HDMI 2-terminalen.
HDMI+Analog	Når der tilsluttes enheder (herunder en PC) med et DVI-/HDMI-kabel til HDMI 2-terminalen, og der indgår analoge lydsignaler fra AUDIO (L/R)-stikket.

Når der vælges "PC" fra menuen "INDTAST"

Element	
Video	Når der tilsluttes apparater med AV-kabel til PC-terminalen, vises billeder uden lyd.
Video+lyd	Når der tilsluttes en PC til terminalen PC-terminal, og der indgår analoge lydsignaler fra AUDIO (L/R)-stikket.

Overspring af specificeret indgang

Alternativ Indgangsoverspring

Denne indstilling giver dig mulighed for at springe over SCART-, HDMI-, PC-, ATV-, DTV- eller SAT-indlæsning på betjeningen til indtastning af kildevalg.

Gå til "Menu" > "Indstilling" > "Alternativ" > "Terminalindstilling" > "Indgangsoverspring".

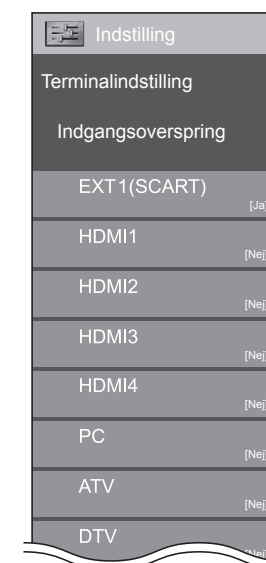

BEMÆRK

- Når du vælger "ATV", "DTV" eller "SAT", virker overspringfunktionen kun, når du anvender knappen **INPUT** på fjernsynet.

Nyttige funktioner, når du ser fjernsyn

Indstillinger af indgangskilde

Alternativ Indgangsvalg

For at indstille det eksterne udstyrs signaltype.

- 1 Tryk på  for at vælge indgangskilde til indstilling af indgangssignalet ("EXT1") fra menuen "INDTAST", og tryk derefter på **OK**.
- 2 Gå til "Menu" > "Indstilling" > "Alternativ" > "Terminalindstilling" > "Indgangsvalg".

Element	
EXT1	Y/C, CVBS, RGB

BEMÆRK

- Hvis intet (farve) billede vises, så prøv at skifte til en anden signaltype.
- Se brugsvejledningen for det eksterne udstyr angående signaltypen.

Alternativ Indtastningsetikette

Du kan forsyne hver indgangskilde med en beskrivelse.

- 1 Tryk på  for at vælge den ønskede indgangskilde fra menuen "INDTAST", og tryk derefter på **OK**.
- 2 Gå til "Menu" > "Indstilling" > "Alternativ" > "Terminalindstilling" > "Indtastningsetikette".
- 3 Vælg hvert tegn for det nye navn på indgangskilden ved hjælp af softwaretastaturet (side 13).

BEMÆRK

- Mærkatet kan være seks tegn eller færre.
- Du kan ikke ændre navn, hvis indgangskilden er "TV", "USB-medie", "Hjemmenetværk" eller "NET".



Automatisk valg af HDMI-billedstørrelsen

Alternativ HDMI auto-visning

Denne funktion gør det muligt automatisk at skifte til den rigtige billedstørrelse, når der modtages et HDMI-signal ved hjælp af HDMI 1, 2, 3 og 4 terminalerne.

- 1 Tryk på  for at vælge indgangskilden ("HDMI 1", "HDMI 2", "HDMI 3" eller "HDMI 4"), der er sluttet til dit HDMI-apparat, og tryk derefter på **OK**.
- 2 Gå til "Menu" > "Indstilling" > "Alternativ" > "Terminalindstilling" > "HDMI auto-visning".

Alternativ Valg af hovedtelefon/lydudgang

Du kan vælge apparat til udsendelse af lyd.

Gå til "Menu" > "Indstilling" > "Alternativ" > "Terminalindstilling" > "Valg af hovedtelefon/lydudgang".

Element	
Hovedtelefoner	Udsender lyd gennem hovedtelefoner.
Lydudgang	Udsender lyd gennem en AV-modtager eller styreapparat til surroundlyd.

FORSIGTIG

- Denne terminal anvendes også til hovedtelefoner. Reducér lydstyrken for brug af hovedtelefoner. Høj lyd kan skade hørelsen.

BEMÆRK

- Hvis du vælger "Lydudgang", når der er sat et kabel i terminalen HDMI 2/PC AUDIO (L/R), slås lyden fra højttalerne fra.
- Når du vælger "Lydudgang", kan du justere fjernsynets lydstyrke med knapperne **VOL + / -** på fjernsynet eller  **+ / -** på fjernbetjeningen.



Alternativ Udgangsindst. hovedtlf.

Du kan vælge lydudgang for hovedtelefon/højttaler, når du anvender hovedtelefonen.

Gå til "Menu" > "Indstilling" > "Alternativ" > "Terminalindstilling" > "Udgangsindst. hovedtlf.".

Element	
Hovedtelefoner	Lyd udsendes kun fra hovedtelefonen.
Dual	Lyd udsendes fra hovedtelefonen og højttalerne.

BEMÆRK

- Denne funktion virker ikke, når "Skift lydudgangsenhed" (side 31) er indstillet til "Med AQUOS AUDIO SP" eller "Valg af hovedtelefon/lydudgang" er indstillet til "Lydudgang".
- Vedrørende justering af lydstyrken, når "Dual" er indstillet:
 - Justér volumen på højttalerne med knappen  **+ / -** på fjernbetjeningen.
 - Justér volumen på hovedtelefonen med knappen **VOL + / -** på fjernsynet.
 - Volumen på hovedtelefonen slås ikke fra, selv når der trykkes på knappen  (Mute) på fjernbetjeningen.
- Når hovedtelefonen ikke anvendes:
 - Lyden udsendes fra højttalerne uanset indstillingerne.

Alternativ Farvesystem

Det er muligt at ændre farvesystemet til et, der er kompatibelt med billedet på skærmen.

Gå til "Menu" > "Indstilling" > "Alternativ" > "Farvesystem".

BEMÆRK

- Den fabriksindstillede værdi er "Auto".
- Hvis "Auto" er valgt, indstilles farvesystemet for hver kanal automatisk. Hvis et billede ikke vises tydeligt, skal du vælge et andet farvesystem (f.eks. "PAL", "SECAM").

Nyttige funktioner, når du ser fjernsyn

Skærmeffektindstillinger



Alternativ

Kanalvalgseffekt

Denne funktion viser en skærmeffekt, når der vælges eller ændres kanaler.

Gå til "Menu" > "Indstilling" > "Alternativ" > "Skærmeffekt" > "Kanalvalgseffekt".



Alternativ

Visning af programtitel

Denne funktion gør det muligt at vise programinformation på skærmen, såsom titlen og sendetiden ved at stille ind på en kanal.

Gå til "Menu" > "Indstilling" > "Alternativ" > "Skærmeffekt" > "Visning af programtitel".

BEMÆRK

- Denne funktion er kun til rådighed, når DTV-/SAT-indstillingen er valgt.

Indstilling af billedpositionen



Alternativ

Position

Til justering af et billedes vandrette og lodrette position.

Gå til "Menu" > "Indstilling" > "Alternativ" > "Skærmeffekt" > "Position".

Element	
H-Pos.	Centrerer billedet ved at flytte det til venstre eller højre.
V-Pos.	Centrerer billedet ved at flytte det op eller ned.

BEMÆRK

- Indstillingerne gemmes separat for hver indgangskilde.
- Afhængigt af typen af indgangssignal, "Bredformat"-indstillingen eller "Videotilstand" for USB-mediets tilstand er det ikke sikkert, at en positionsindstilling er til rådighed.
- Denne funktion er ikke tilgængelig for DTV-udsendelser med MHEG-signaler.
- Denne funktion er tilgængelig for 3D-billeder, der er konverteret fra 2D-billeder, eller normale 2D-billeder.

Ekstra egenskaber

Alternativ Belysning

Denne funktion oplyser LED'en på forsiden af fjernsynet på forskellige måder.

Gå til "Menu" > "Indstilling" > "Alternativ" > "Belysning".

Element	
Fra	LED'en er ikke oplyst.
Standby	LED'en er oplyst, mens fjernsynet er i standbytilstand.
Se	LED'en er oplyst, mens du ser fjernsyn.
Altid	LED'en er altid oplyst.

BEMÆRK

- Fabriksindstillingen for dette element er "Se". Indstil til "Fra", hvis du ikke vil have, at LED'en lyser.
- LED'en lyser hvidt i 2D-tilstand.
- LED'en lyser blå i 3D-tilstand.

Alternativ Spil-spilletid

Denne funktion gør det muligt at vise den forløbne tid på skærmen, når "AV mode" er indstillet til "SPIL".

Gå til "Menu" > "Indstilling" > "Alternativ" > "Spil-spilletid".

Element	
Til	Når en spillekonsol sluttes til fjernsynet, vises den forløbne tid i trin på 30 minutter, efter at du er begyndt at spille et spil.
Fra	Skjul klokkeslættet.

BEMÆRK

- Denne menu kan vælges i tilfælde af følgende indgangskilder:
 - EXT1–3
 - HDMI1–4
 - PC

Alternativ Tastlås

Denne funktion gør det muligt at låse knapperne på fjernsynet eller fjernbetjeningen for at forbyde børn at skifte kanal eller lydstyrke.

Gå til "Menu" > "Indstilling" > "Alternativ" > "Tastlås".

Element	
Fra	Frigør knapperne.
RC-kontrollås	Låser alle knapperne på fjernbetjeningen.
Knappkontrollås	Lås knapperne på fjernsynet undtagen strømknappen.

BEMÆRK

- Det er ikke muligt at indstille "RC-kontrollås" og "Knappkontrollås" samtidigt.

● Annullering af låsen

Tryk på **MENU** på fjernsynet og indstil til "Fra" for at annullere "RC-kontrollås". Tryk på **MENU** på fjernbetjeningen og indstil til "Fra" for at annullere "Knappkontrollås".

- Se side 20 for menubetjening med **MENU** på fjernsynet.

Andre nyttige egenskaber

Brug af en USB-enhed

Fjernsynet har nogle funktioner til brug med en USB-enhed. Du kan vælge, hvilken funktion der skal anvendes, når du har sat en USB-enhed i USB-porten, og fjernsynet starter indstillingerne for hver funktion.

Brug af USB

- Lagringsenhed for time shift
- USB-medie til at nyde billeder, musik og videoer

Tilslutning af en USB-enhed

Slut en USB-enhed til fjernsynet som vist nedenfor.

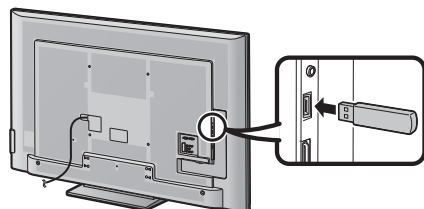

BEMÆRK

- Visse USB-enheder virker eventuelt ikke korrekt med denne funktion.
- Tilslut USB-lagringsenheden for time shift direkte til USB-porten.
- Afbryd og tilslut ikke en USB-enhed fra fjernsynet gentagne gange.

Valg af USB-brug

Du skal vælge, hvilken funktion en USB-enhed skal anvendes til, når USB-enheden sættes i USB-porten.

- 1 Tilslut en USB-enhed til én af USB-portene.
 - Skærmeddelelsen kommer frem.

BEMÆRK

- Hvis der er isat en USB-lagringsenhed under betjening af time shift, kommer der ikke en skærmeddelelse frem.

- 2 Vælg den funktion, du vil anvende.
Tryk på ◀/▶, og tryk derefter på **OK**.



BEMÆRK

- Hvis du vil konfigurere en softwareopdatering, skal du trykke på **END** for at lukke vinduet.

Til time shift

Du skal fuldende følgende procedure for at anvende USB-lagringsenheden til time shift. Efter valg af "Time shift" begynder fjernsynet at initialisere USB-lagringsenheden. Følg instruktionerne på skærmen for at afslutte indstillingen.

- 1 Tryk på ◀/▶ for at vælge "Ja", og tryk derefter på **OK**.
 - Bekræft brugen af USB-lagringsenheden til time shift igen.

BEMÆRK

- Den medfølgende USB-hukommelse anvendes til betjeningsvejledningen til fjernsynet og må ikke anvendes til time shift.
 - Hvis du har isat to eller flere USB-lagringsenheder i portene, vises der en fejlmeddelelse. Isæt kun én USB-lagringsenhed til time shift.
 - Du kan også indstille USB-lagringsenheden til brug med time shift i menuen "Enhedsregistrering" (side 50).
 - Mindst 1 GB er nødvendig for en USB-lagringsenhed til time shift.
 - En USB HDD kan ikke anvendes som USB-lagringsenhed til time shift.
- 2 Tryk på ◀/▶ for at vælge "Ja", og tryk derefter på **OK**.
 - Fjernsynet begynder at initialisere USB-lagringsenheden.
 - Slet datene i USB-lagringsenheden.

BEMÆRK

- Afbryd ikke USB-lagringsenheden, mens fjernsynet er ved at genkende hukommelsen for time shift.

- 3 Vælg "OK".
Tryk på **OK**.

BEMÆRK

- Hvis der vises en fejlmeddelelse på skærmen, skal du følge instruktionerne på skærmen og fjerne USB-lagringsenheden.

➔ Gå til **Time shift** på side 48.

For USB-medie

Efter valg af "USB-medie" skifter fjernsynet til USB-mediet.

➔ Gå til **USB-medie/Hjemmenetværk** på side 51.

BEMÆRK

- Afhængigt af USB-enheden kan fjernsynet eventuelt ikke genkende dataene.
- Brug kun alfanumeriske tegn til navngivning af filer.
- Filnavne på over 80 tegn (kan afhænge af tegnindstilling) vises eventuelt ikke.
- Afbryd ikke USB-enheden eller hukommelseskortet fra fjernsynet under overføring af filer, når diasshowfunktionen anvendes, når der skiftes fra én skærm til en anden, eller før du forlader "USB-medie" i menuen "INDTAST".

Sådan afbrydes USB-enheden

Når du afbryder USB-enheden, skal du følge nedenstående trin.

Til time shift

Gå til "Menu" > "Indstilling" > "Alternativ" > "Indstilling af Time shift" > "Fjernelse af enhed".

BEMÆRK

- Dette menuelement kan ikke vælges, når der ikke er registreret nogen USB-lagringsenhed for time shift.
- Registrering af USB-lagringsenhed for time shift annulleres i følgende tilfælde:
 - Når USB-lagringsenheden fjernes.
 - Når der registreres en anden USB-lagringsenhed for time shift. Der kan kun registreres en USB-enhed for time shift.

For USB-medie

- 1 Tryk på **B** på fjernbetjeningen.
 - Vis "USB-mediemenu".
- 2 Tryk på ▲/▼ for at vælge "Fjernelse af USB-enhed", og tryk derefter på **OK**.
- 3 Tryk på ◀/▶ for at vælge "Ja", og tryk derefter på **OK**.

Time shift

Denne funktion giver dig mulighed for midlertidigt at standse et fjernsyns- eller satellitprogram, du er i gang med at se, og se det igen fra scenen, hvor du stoppede.

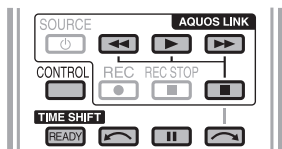

- Tryk på **READY**.
 - Fjernsynets starter midlertidig optagelse af udsendelsen i realtid i baggrunden.
- Tryk på ►.
 - Fjernsynet viser programmet fra den scene, hvor optagelsen startede, og optagelsen fortsætter.
 - Når fjernsynet afspiller igen, efter du har trykket på ■ for at stoppe programmet, viser fjernsynet programmet fra den scene, hvor der blev stoppet.

Knapper til betjening af time shift-funktionen

Knapper	Beskrivelse
READY	Starter optagelse af det program, du er i gang med at se. <ul style="list-style-type: none"> Du kan ikke afspille det optagede program, indtil der er gået tre sekunder, fra du trykkede på READY for at starte optagelsen.
►	Afspilning af det optagede program.
■	Stop programmet under afspilning (time shift-optagelse fortsætter) og gå tilbage til udsendelsen i realtid (live).
	Stop programmet under afspilning (time shift-optagelse fortsætter). <ul style="list-style-type: none"> Denne funktion udløses efter 15 minutter.
◀◀	Spol tilbage (hver gang du trykker på denne knap, ændres tilbagespolingshastigheden med tre niveauer).
▶▶	Spol frem (hver gang du trykker på denne knap, ændres fremadspolingshastigheden med tre niveauer).
↶	Afspilning efter at have sprunget 10 sekunder tilbage.
↷	Afspilning efter at have sprunget 30 sekunder frem.
CONTROL *1	Aktivér kontrolpanelet.
↶*2	Afspilning genoptages, når du har sprunget det tidsinterval tilbage, som du indstillede i "Indstilling af tidsspring" (side 49).
↷*2	Afspilning genoptages, når du har sprunget det tidsinterval frem, som du indstillede i "Indstilling af tidsspring" (side 49).

*1 Knappen **CONTROL** er kun tilgængelig på fjernbetjeningen.

*2 Knappen ↶ og ↷ er kun tilgængelig på kontrolpanelet.





BEMÆRK

- I stedet for at trykke på knapperne på fjernbetjening er de fleste af de betjening, der vises til venstre, også tilgængelige på skærmen med kontrolpanelet. Du kan hente dette kontrolpanel ved at trykke på **CONTROL** på fjernbetjeningen eller vælge "Kontrol (Time shift)" fra "Menu" > "Indstilling" > "Alternativ" > "Visningsmuligheder".
- Kontrolpanelet for time shift vises kun under betjening af time shift.
- Menuen "Lydbeskrivelsesindstilling" virker ikke under time shift-afspilning.
- Når mængden af hukommelse, der anvendes til time shift, når "Fuld", og det blå punkt er nede ved venstre ende af bjælken (se 2 og 3 i afsnittet **Tæller** på side 49), kan du ikke betjene visse funktioner (|| (Pause), ◀◀ (tilbagespoling), ↶ (10 sekunders tilbagespring), ↷ (tilbagespring med det tidsinterval, du har indstillet i "Indstilling af tidsspring" (side 49)).
- Time shift-optagelse stopper, hvis der ikke registreres nogen betjening i tre timer.
- Time shift virker ikke med ATV, eksterne udgange eller data- og radioudsendelser.
- For at udløse time shift skal du trykke på **READY**, ændre DTV/SAT-kanal, ændre "INDTAST" eller slukke for strømmen til fjernsynet.
- Time shift udløses, hvis der ikke foretages noget i tre timer.
- Visse funktioner virker ikke under time shift.
- Time shift er ikke en rigtig optagefunktion, så de optagede data nulstilles, når du afslutter time shift.
- Time shift virker ikke automatisk. Funktionen starter kun, når du trykker på **READY**.
- PIN-koden er nødvendig, når du anvender knapper som f.eks. ◀◀, ▶▶, ↶, ↷, ↶*2, ↷*2 hvis du indstillet PIN-koden, og elementer for "Forældrerating" på nær "Ingen" er valgt.
- Time shift virker ikke med kopibeskyttede programmer.
- For visse signaler er opløsningen eventuelt reduceret under time shift-afspilning.
- Afbryd ikke den USB-lagringsenhed, der anvendes til time shift, under betjening.



Andre nyttige egenskaber

Eksempler på brug af time shift

Når du bevæger dig væk fra fjernsynet for et øjeblik (tryk på **READY**, når du bevæger dig væk fra fjernsynet)

Uden time shift	
Væk	
	
Du går glip af scenen, mens du er væk.	
Med time shift	
Væk	
	
Du kan se den scene, du gik glip af, når du kommer tilbage.	

Når du ønsker at se den samme scene igen (du skal inden da have trykket på **READY** for at aktivere time shift)

Uden time shift	
	
Du kan ikke se den samme scene igen.	
Med time shift	
	
Du kan se den samme scene igen.	

Vis information vedrørende time shift

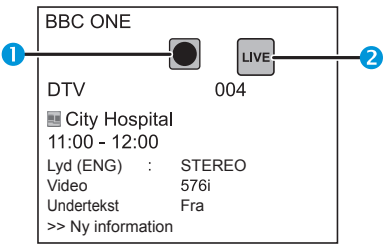
Kanal-display	
Kanalinformation vises ved at trykke på  på fjernbetjeningen.	
	
1	Ikonet for time shift klar vises, når der trykkes på READY , og fjernsynet optager programmet.
2	Statusikonet vises, afhængigt af hvad der vises på skærmen.

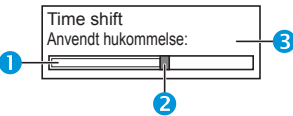
Tæller	
Tælleren vises, når du indstiller "Til" i "Vis Time shift-hukommelse" (Gå til "Menu" > "Indstilling" > "Alternativ" > "Indstilling af Time shift").	
	
1	Den grå bjælke viser, hvor megen hukommelse der er i brug.
2	Det blå punkt viser, hvor meget tid der er forløbet.
3	"Fuld" vises, når den grå bjælke når den højre ende. Fjernsynet begynder at overskrive tidligere optagne data.

BEMÆRK

- Du kan også hente ovenstående information ved at trykke på **CONTROL** på fjernbetjeningen eller vælge "Kontrol (Time shift)" fra "Menu" > "Indstilling" > "Alternativ" > "Visningsmuligheder".



Alternativ

Automatisk indgangsvalg

Du kan vælge, om du vil skifte indgangskilde automatisk, når du modtager et kompatibelt AQUOS LINK- eller Euro SCART-signal på fjernsynet under time shift-betjening.

Gå til "Menu" > "Indstilling" > "Alternativ" > "Indstilling af Time shift" > "Automatisk indgangsvalg".

Element	
Aktiver	Udløs time shift ved modtagelse af et kompatibelt AQUOS LINK- eller Euro SCART-signal. Skift indgangskilde automatisk.
Deaktiver	Time shift fortsætter med køre. Fjernsynet skifter ikke indgangskilde automatisk. Heller ikke når det modtager et kompatibelt AQUOS LINK- eller Euro SCART-signal.



Alternativ

Indstilling af tidsspring

Du kan indstille tidsintervallet til at genoptage afspilning, efter at du har sprunget frem/tilbage.

Gå til "Menu" > "Indstilling" > "Alternativ" > "Indstilling af Time shift" > "Indstilling af tidsspring".

- Der kan vælges et tidsinterval fra 1 til 99 minutter.

BEMÆRK

- Du kan bruge det indstillede tidsinterval med knappen  eller  på kontrolpanelet.



Alternativ

Enhedsregistrering

Du skal foretage denne funktion for at registrere USB-lagringsenheden til time shift.

Gå til "Menu" > "Indstilling" > "Alternativ" > "Indstilling af Time shift" > "Enhedsregistrering".

- Se **Til time shift** (side 47) for registrering af en USB-lagringsenhed.

BEMÆRK

- Der kan kun registreres én USB-lagringsenhed til time shift. Fjern alle USB-lagringsenheder, på nær den der anvendes til time shift.
- Mindst 1 GB er nødvendig for en USB-lagringsenhed til time shift.
- En USB HDD kan ikke anvendes som USB-lagringsenhed til time shift.
- Visse USB-lagringsenheder, såsom dem der har flere drev osv., kan ikke anvendes til time shift.



Alternativ

Enhedskontrol

Du kan manuelt kontrollere tilstanden for en USB-lagringsenhed, der skal anvendes til time shift.

Gå til "Menu" > "Indstilling" > "Alternativ" > "Indstilling af Time shift" > "Enhedskontrol" > vælg "Ja".

BEMÆRK

- Dette menuelement kan ikke vælges, når der ikke er registreret nogen USB-lagringsenhed for time shift.

Andre nyttige egenskaber

USB-medie/Hjemmenetværk

USB-medie/Hjemmenetværk

I begge tilstande kan du se billeder, lytte til musik og se videoer fra eksterne USB-enheder (USB-hukommelse, USB-kortlæser (Mass Storage-klasse), USB HDD) eller hjemmenetværksserveren.

BEMÆRK

- For tilslutning til en hjemmenetværksserver, se **Netværksopsætning** (side 60).
- Visse USB-enheder virker eventuelt ikke korrekt med denne funktion.
- Det tilhørende filformat er anderledes for "USB-medie" og "Hjemmenetværk".
- "Bredformat" er fastsat under "Foto-indstilling". Under "Videotilstand" kan du vælge "Auto" eller "Original".
- Afhængigt af hjemmenetværksserveren kan fjernsynet eventuelt ikke genkende dataene.
- Brug kun alfanumeriske tegn til navngivning af filer.
- Afbryd ikke hjemmenetværksserveren fra fjernsynet under overføring af filer, når diasshowfunktionen anvendes, når der skiftes fra en skærm til en anden, eller før du forlader "Hjemmenetværk" i menuen "INDTAST".
- Undgå at tilslutte og afbryde en hjemmenetværksserver fra fjernsynet gentagne gange.

Valg af tilstand

Almindelig anvendelse

Vælg "USB-medie" eller "Hjemmenetværk" fra menuen "INDTAST" for at gå ind i denne tilstand.

En anden metode til at vælge tilstand

• USB-medie

Vælg muligheden USB-medie på skærmen, når der er sluttet en USB-enhed til fjernsynet.

Valg af tilstande og drev/servere

1 Tryk på B.

Når USB-mediemenyen vises

- 1 Tryk på ▲/▼ for at vælge "Vælg USB-drev", og tryk derefter på **OK**.
 - De tilgængelige valg er "Vælg USB-drev" og "Indstilling af mappevisning".
- 2 Tryk på ▲/▼/◀/▶ for at vælge den USB-enhed, hvor du vil lede efter filerne, og tryk derefter på **OK**.
 - Du kan vælge "Alle" eller "Mappe" for typen af mappekatalog i "Indstilling af mappevisning".

Når hjemmenetværkmenuen vises

Tryk på ▲/▼ for at vælge den hjemmenetværksserver, hvor du vil lede efter filerne, og tryk på **OK**.

- Tryk på Y for at lede efter servere.

- 2 Tryk på ◀/▶ for at vælge blandt "Foto-indstilling", "Musik-indstilling" eller "Videotilstand", og tryk derefter på **OK**.



BEMÆRK

- Forklaringerne for de knapper, der kan anvendes i hver tilstand, er forklaringerne ved anvendelse af USB-medietilstand. Visse betjeninger afviger i tilstanden Hjemmenetværk. Følg guidevisningen under betjening.
- Du behøver ikke vælge drev/server i trin 1, når der kun er et drev i det tilsluttede USB-apparat, eller der kun er en hjemmenetværksserver tilsluttet fjernsynet.
- 16 er det maksimale antal drev, der kan vises i USB-medietilstand.
- 10 er det maksimale antal servere, der kan vises i tilstanden hjemmenetværk.
- Du kan ikke gå ind i disse tilstande, hvis der ikke er nogen server tilsluttet fjernsynet i hjemmenetværkstilstand.

Foto-indstilling

Miniaturevisning

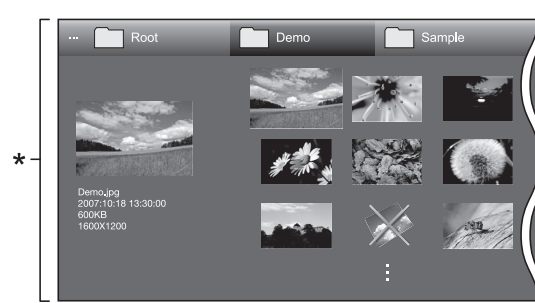

- * Dette skærmbillede er for USB-medietilstand. Det kan være en smule anderledes i hjemmenetværkstilstand.

Knapper til miniaturebetjening (ved brug af tilstanden USB-medie)

Knapper	Beskrivelse
OK	Når der vælges et mappeikon: Indtast dette katalog. Når der vælges en billedminiaturevisning: Forstør billedet.
▲/▼/◀/▶ (markør)	Vælg det ønskede element.
↶	Gå tilbage til den foregående betjening.
R-knap	Vælg/fravælg elementer (✓-mærket vises på de valgte elementer).
G-knap	Alle*: Vælg BGM for diasshowet. Mappe*: Flyt til forældremappe.
Y-knap	Start diasshowet.
B-knap	Vis "USB-mediemeny". <ul style="list-style-type: none">• 3D-display• Vælg diasshowinterval• Vælg diasshow BGM• Indstil alle diasshowbilleder• Nulstil alle diasshowbilleder• Fjernelse af USB-enhed

- * Den tilstand, der er valgt i "Indstilling af mappevisning"

BEMÆRK

- Når der er ugyldige billedfiler, vises mærket X for filen.
- Ikonet for 3D-tilstand vises på miniaturevisningen af 3D-billeder. Hvis du ikke skifter til 3D-tilstand for 3D-billederne, vises de i 2D.
- Du kan se filnavnet, optagelsesdatoen, filstørrelsen og pixelstørrelsen for det valgte billede i venstre hjørne af skærmen (optagelsesdatoen er kun tilgængelig i filformatet EXIF).

Andre nyttige egenskaber

Vis forstørrede billeder

Knapper til betjening af forstørret billedvisning (ved brug af tilstanden USB-medie)

Knapper	Beskrivelse
◀/▶ (Markør)	Gå til forrige/næste billede i samme katalog.
↶	Gå tilbage til skærmen til valg af miniature.
3D	Skift mellem 2D- og 3D-tilstand.
R-knap	Drej billedet 90 grader til venstre.
G-knap	Drej billedet 90 grader til højre.
B-knap	Vis "USB-mediemenu". • Fjernelse af USB-enhed
i+	Vis/skjul guidevisningen.

BEMÆRK

- Drejning af billeder gælder kun det midlertidigt valgte element, og denne indstilling gemmes ikke.

Diasshow

● Valg af BGM

Indstil diasshow BGM fra "USB-mediemenu" ved at trykke på **B**, når du vælger billedminiaturevisning. Denne funktion er kun tilgængelig i USB-medietilstand.

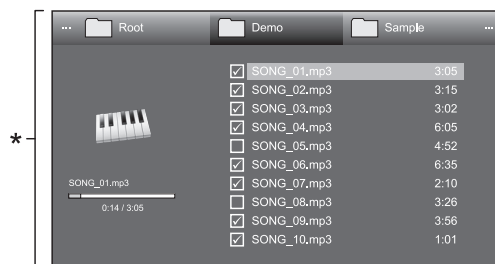

Knapper til valg af BGM til diasshow

Knapper	Beskrivelse
OK	Når der vælges en musikfil: Afspil musik.
▲/▼/◀/▶ (markør)	Vælg det ønskede element.
↶	Når musikken er stoppet: Gå tilbage til den foregående betjening. Når musikken afspilles: Stop musik.
R-knap	Vælg/fravælg elementer (✓-mærket vises på de valgte elementer).
G-knap	Alle*: Stop musik. Mappe*: Flyt til forældremappe.
Y-knap	Afspil/pausér musik.
B-knap	Vis "USB-mediemenu". • Indstil alle BGM • Nulstil alle BGM • Fjernelse af USB-enhed

* Den tilstand, der er valgt i "Indstilling af mappevisning"

BEMÆRK

- Diasshow BGM nulstilles i nedenstående tilfælde.
 - Vælg "Nulstil alle BGM" ved at trykke på **B** under valg af musikfiler.
 - Gå tilbage til topmenuen.
 - Skift "INDTAST".
- Når der er ugyldige musikfiler, vises mærket **X** for filen.
- Den viste afspilningstid kan afvige en smule fra den reelle afspilningstid afhængigt af filerne.

● Diasshow

Knapper til betjening af diasshow (ved brug af tilstanden USB-medie)

Knapper	Beskrivelse
↶	Gå tilbage til den foregående betjening.
3D	Skift mellem 2D- og 3D-tilstand.
B-knap	Vis "USB-mediemenu". • Vælg diasshowinterval • Fjernelse af USB-enhed
i+	Vis/skjul guidevisningen.

BEMÆRK

- De valgte BGM afspilles gentagne gange.
- Diasshowet fortsætter, indtil du trykker på ↶.
- Alt efter billedet kan diasshowintervallet pr. billede være længere end det interval, der er valgt i indstillingerne.

Andre nyttige egenskaber

Musik-indstilling

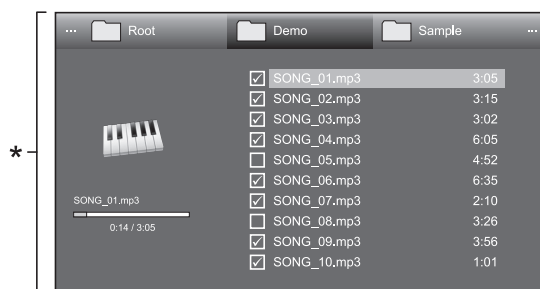

* Dette skærbillede er for USB-medietilstand. Det kan være en smule anderledes i hjemmenetværkstilstand.

Knapper til musiktilstand (ved brug af tilstanden USB-medie)

Knapper	Beskrivelse
OK	Når der vælges en musikfil: Afspil musik.
▲/▼/◀/▶ (markør)	Vælg det ønskede element.
↶	Når musikken er stoppet: Gå tilbage til den foregående betjening. Når musikken afspilles: Stop musik.
R-knap	Vælg/fravælg elementer (✓-mærket vises på de valgte elementer).
G-knap	Alle*: Stop musik. Mappe*: Flyt til forældremappe.
Y-knap	Afspil/pausér musik.
B-knap	Vis "USB-mediemenu". • Indstil automatisk afspilning af alle • Nulstil automatisk afspilning af alle • Fjernelse af USB-enhed

* Den tilstand, der er valgt i "Indstilling af mappevisning"

BEMÆRK

- Når der er ugyldige musikfiler, vises mærket **X** for filen.
- Den viste afspilningstid kan afvige en smule fra den reelle afspilningstid afhængigt af filerne.

Videotilstand

Knapper til valg af fil (ved brug af tilstanden USB-medie)

Knapper	Beskrivelse
OK	Når der vælges et mappeikon: Indtast dette katalog. Når der vælges en videofil: Afspil videoen.
▲/▼/◀/▶ (markør)	Vælg det ønskede element.
↶	Gå tilbage til den foregående betjening.
R-knap	Vælg/fravælg elementer (✓-mærket vises på de valgte elementer).
G-knap	Alle*: - Mappe*: Flyt til forældremappe.
B-knap	Vis "USB-mediemenu". • Indstil automatisk afspilning af alle • Nulstil automatisk afspilning af alle • Fjernelse af USB-enhed

* Den tilstand, der er valgt i "Indstilling af mappevisning"

Knapper til afspilningstilstand (ved brug af tilstanden USB-medie)

Knapper	Beskrivelse
OK	Når video afspilles: Stop videoen midlertidigt. Når videoen er midlertidigt stoppet: Afspil videoen.
▲ (Markør)	Gå til begyndelsen af filen ved at trykke én gang på ▲ og den foregående fil ved at trykke to gange på ▲.
▼ (Markør)	Gå til næste fil.
◀/▶ (Markør)	Spol en video frem/tilbage.
↶	Gå tilbage til filvalgsskærmen.
3D	Skift mellem 2D- og 3D-tilstand.
R-knap	Start afspilning ved den tidligere standsede scene.
G-knap	Stop en video.
Y-knap	Vis USB-kontrolpanelet.

B-knap	Vis "USB-mediemenu". • Titel (redigering) • Kapitel • Vis videoinformation • Fjernelse af USB-enhed
0-9	Spring til scener i stigninger af 10 % (0 %-90 %). • Begrænset til filer uden kapitler.
i+	Vis/skjul guidevisningen.

BEMÆRK

- Frem-/tilbagespoling fortsætter fra én fil til den anden under vedvarende afspilning.
- I stedet for at trykke på knapperne på fjernbetjeningen er ovenstående betjening også tilgængelige på skærmen med kontrolpanelet. Du kan få vist dette kontrolpanel ved at trykke på **CONTROL** på fjernbetjeningen eller ved at vælge "Kontrol (USB)" eller "Kontrol (Hjemmenetværk)" fra "Menu" > "Indstilling" > "Alternativ" > "Visningsmuligheder".

3D-tilstand

Du kan se billeder i 3D-tilstand.

- 1 Tryk på **B** for at vise skærmen "USB-mediemenu".
- 2 Tryk på ▲/▼ for at vælge "3D-display", og tryk derefter på **OK**.
• Se side 65-70 for yderligere oplysninger om 3D-funktionen.

BEMÆRK

- Du kan ikke dreje billederne i 3D-tilstand.
- Du kan kun vælge "3D-display" fra "USB-mediemenu", når miniaturevisningsskærmen for billedtilstanden i USB-medietilstand vises på skærmen.

Andre nyttige egenskaber



Se visning

DivX®-opsætning

Dette er funktionen til bekræftelse af din registreringskode. Du skal registrere koden på www.divx.com.

Gå til "Menu" > "Indstilling" > "Se visning" > "DivX®-opsætning".

● DivX® VOD-registrering

Du kan finde din registreringskode i denne menu. Du skal registrere fjernsynet på www.divx.com, før du kan afspille DivX-indhold.

● DivX® VOD-afregistrering

Du kan finde din afregistreringskode i denne menu. Du skal afregistrere fjernsynet på www.divx.com for at frigive registreringen.

USB-enhedskompatibilitet

USB-enhed	USB-hukommelse, USB-kortlæser (Mass Storage-klasse), USB HDD
Filsystem	FAT/FAT32, NTFS
Billedfilformat	JPEG (.jpg) (DCF2.0-kompatibel), MP (.mpo) (CIPA DC-007)
Musikfilformat	MP3 (.mp3) Bithastighed: 32 k, 40 k, 48 k, 56 k, 64 k, 80 k, 96 k, 112 k, 128 k, 160 k, 192 k, 224 k, 256 k, 320 kbps Samplingsfrekvens: 32 k, 44,1 k, 48 kHz

Videofilformat			
Filtypenavn	Container	Video	Lyd
.avi	AVI	DivX 3.11/4.x/5.1/6.0 XviD H.264 MPEG4 Motion Jpeg	MP3 Dolby Digital LPCM ADPCM
.mkv	MKV	DivX 3.11/4.x/5.1/6.0 XviD H.264 MPEG4	MP3 Dolby Digital LPCM ADPCM
.asf .wmv	ASF	DivX 3.11/4.x/5.1/6.0 XviD MPEG4 VC-1 Window Media Video v9	MP3 Dolby Digital LPCM WMA
.mp4 .mov	MP4	H.264 MPEG4 Motion Jpeg	MP3 AAC
.mpg .mpeg	PS	MPEG2 MPEG1	Dolby Digital MPEG LPCM

BEMÆRK

- Progressiv format jpeg-filer understøttes ikke.
- Filer i USB 1.1-enheder kan ikke afspilles korrekt.
- Betjening ved hjælp af USB-hub garanteres ikke.
- Visse videofilformater afspilles eventuelt ikke afhængigt af filen.
- Visse USB-enheder fungerer eventuelt ikke korrekt alt efter filsystemet.

Hjemmenetværksserverkompatibilitet

Billedfilformat	JPEG
Musikfilformat	LPCM, MP3
Videofilformat	MPEG2-PS, MPEG2-TS, WMV, ASF, MP4, MOV, AVI

BEMÆRK

- Progressiv format jpeg-filer understøttes ikke.
- Visse videofilformater afspilles eventuelt ikke afhængigt af filen og serveren.

Valg af billedstørrelse for videotilstand

Det er muligt at vælge billedstørrelse i "Videotilstand".

- 1 Vælg "Videotilstand".
 - Se **Valg af tilstande og drev/servere** på side 51.
- 2 Tryk på .
- 3 Tryk på eller / for at vælge det ønskede element.
 - Når du skifter mellem alternativerne, vises hvert af dem umiddelbart på skærmen. Det er ikke nødvendigt at trykke på **OK**.

EKSEMPEL

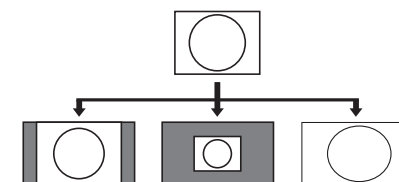

Element	
Auto	Holder det normale formatforhold i et fuldt skærmdisplay.
Original	Beholder det originale formatforhold og størrelse.
Fuld	Et billede udfylder skærmen helt.

Tilslutning af en pc

Tilslutning af en pc

HDMI-tilslutning

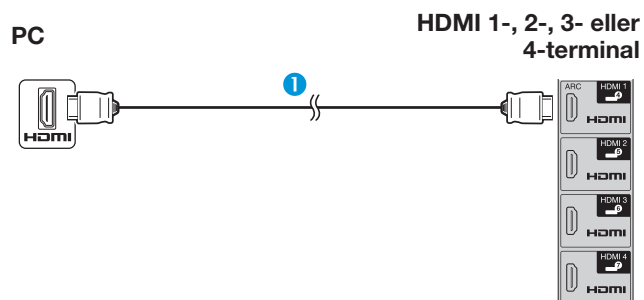

1 HDMI-godkendt kabel (kan fås i handlen)

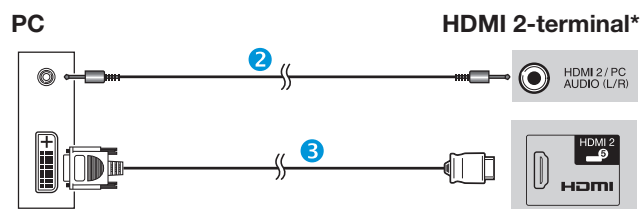

2 \varnothing 3,5 mm diam. stereo-minijackstikkabel (kan fås i handlen)

3 DVI/HDMI-kabel (kan fås i handlen)

* Når HDMI 2-terminalen anvendes, skal du vælge det rette element i menuen "Valg af lyd", afhængigt af den type HDMI-kabel, der er tilsluttet (se side 43 for yderligere oplysninger).

Analog tilslutning

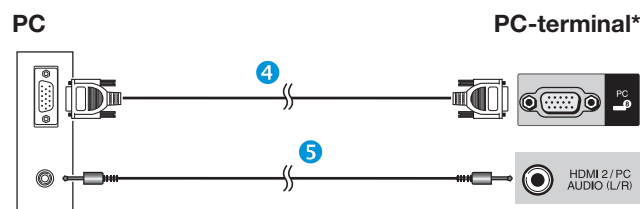

4 RGB-kabel (kan fås i handlen)

5 \varnothing 3,5 mm diam. stereo-minijackstikkabel (kan fås i handlen)

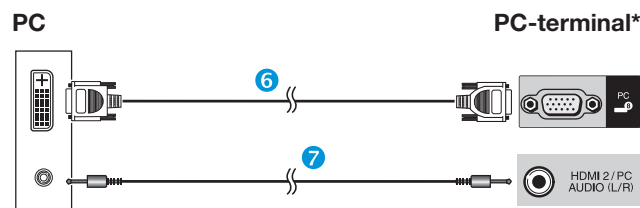

6 DVI/RGB-konversionskabel (kan fås i handlen)

7 \varnothing 3,5 mm diam. stereo-minijackstikkabel (kan fås i handlen)

* Når PC-terminalen anvendes, skal du vælge "Video+lyd" i menuen "Valg af lyd" (se side 43 for yderligere oplysninger).

BEMÆRK

- Pc-indgangsterminalerne er DDC 2B-kompatible.
- Se side 57 for en liste over pc-signaler, som er kompatible med fjernsynet.

Visning af et pc-billede på fjernsynet

Valg af skærmformat

Det er muligt at vælge billedstørrelse.

- 1 Tryk på .
 - Menuen "Bredformat" vises.
- 2 Tryk på eller for at vælge det ønskede element.

EKSEMPEL

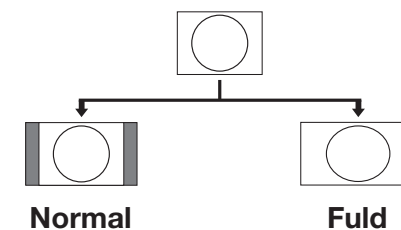

Element	
Normal	Holder det normale formatforhold i et fuldt skærmdisplay.
Cinema	Til letterbox-billeder. Der kan forekomme streger øverst og nederst med nogle programmer.
Fuld	Et billede udfylder skærmen helt.
Punkt for punkt	Viser et billede med det samme antal pixel på skærmen.

BEMÆRK

- Du kan også vælge et element fra menuen "Bredformat" (side 42).
- Tilslut pc'en inden nogen indstillinger foretages.
- Valgbar billedstørrelse kan variere alt efter typen af indgangssignalet.
- Du kan eventuelt ikke ændre bredformatet i 3D-tilstand.
- Se side 42 angående AV-signaler.
 - HDMI: 480i/480p/576i/576p/720p/1080i/1080p
 - ANALOG RGB: 576p/720p (50 Hz)/1080i
- PC-terminalen er ikke kompatibel med 480i-/576i-/1080p-signaler.

Automatisk indstilling af pc-billedet

Alternativ Auto synk.

Denne funktion gør det muligt for skærmen at blive automatisk indstillet til dens bedst mulige tilstand, når de analoge terminaler på fjernsynet og pc'en tilsluttes med et DVI-/RGB-konversionskabel, som kan fås i handelen, osv.

- 1 Tryk på  for at vælge "PC" fra menuen "INDTAST", og tryk derefter på **OK**.
- 2 Gå til "Menu" > "Indstilling" > "Alternativ" > "Terminalindstilling" > "Indstilling af pc-signal" > "Auto synk."





BEMÆRK

- Når "Auto synk." er lykkedes, vil "Auto Synkr. korrekt fuldført" blive vist. Hvis ikke er "Auto synk." mislykket.
- "Auto synk." kan være mislykket, selv hvis "Auto Synkr. korrekt fuldført" vises.
- "Auto synk." kan være mislykket, hvis computerbilledet har en lav opløsning, har uklare (sorte) kanter eller flyttes med "Auto synk." udføres.
- Sørg for at slutte din pc til fjernsynet og tænde for den, inden du starter "Auto synk."
- "Auto synk." kan kun udføres, når analoge signaler indsendes gennem PC-terminalen.
- Denne funktion er tilgængelig for 3D-billeder, der er konverteret fra 2D-billeder, eller normale 2D-billeder.

Manuel indstilling af pc-billedet



Alternativ Fin synk.

Almindeligvis kan du nemt indstille billedet efter behov for at ændre positionen ved hjælp af "Auto synk.". I nogle tilfælde er det imidlertid nødvendigt med manuel indstilling for at optimere billedet.

- 1 Tryk på  for at vælge "PC" fra menuen "INDTAST", og tryk derefter på **OK**.
- 2 Gå til "Menu" > "Indstilling" > "Alternativ" > "Terminalindstilling" > "Indstilling af pc-signal" > "Fin synk."
- 3 Tryk på  /  for at vælge den ønskede indstillingspost.
- 4 Tryk på  /  for at justere posten til den ønskede position.

Element	
H-Pos.	Centrerer billedet ved at flytte det til venstre eller højre.
V-Pos.	Centrerer billedet ved at flytte det op eller ned.
Ur	Indstiller, når billedet flimrer med vertikale striber.
Fase	Indstiller, når karakterer har lav kontrast, eller når billedet flimrer.

BEMÆRK

- For at genindstille indstillingsposterne til de forindstillede fabriksværdier, skal du trykke på  /  for at vælge "Nulstil", og derefter trykke på **OK**.
- "Ur" og "Fase" i menuen "Fin synk." kan kun indstilles, når der indsendes analoge signaler gennem PC-terminalen.
- Denne funktion er tilgængelig for 3D-billeder, der er konverteret fra 2D-billeder, eller normale 2D-billeder.

Tilslutning af en pc

Oversigt over pc-kompatibilitet

Opløsning		Horisontal frekvens	Vertikal frekvens	Analog (D-Sub)	Digital (HDMI)	VESA-standard
VGA	640 x 480	31,5 kHz	60 Hz	✓	✓	✓
SVGA	800 x 600	37,9 kHz	60 Hz	✓	✓	✓
XGA	1.024 x 768	48,4 kHz	60 Hz	✓	✓	✓
WXGA	1.360 x 768	47,7 kHz	60 Hz	✓	✓	✓
SXGA	1.280 x 1.024	64,0 kHz	60 Hz	✓	✓	✓
SXGA+	1.400 x 1.050	65,3 kHz	60 Hz	✓	✓	✓
UXGA	1.600 x 1.200	75,0 kHz	60 Hz	✓	✓	✓
1080p	1.920 x 1.080	67,5 kHz	60 Hz	✓	✓	

VGA, SVGA, XGA, WXGA, SXGA, SXGA+ og UXGA er registrerede varemærker tilhørende International Business Machines Corporation.

BEMÆRK

- Dette fjernsyn har kun begrænset pc-kompatibilitet og korrekt operation kan kun garanteres, hvis videokortet er i nøje overensstemmelse med VESA 60 Hz-standarden. Enhver afvigelse fra denne standard vil resultere i billedforvrængninger.

Tilslutning af en pc

Pc-styring af fjernsynet

- Når et program er indstillet, kan fjernsynet styres fra din pc ved hjælp af RS-232C eller IP. Indgangssignalet (pc/video) kan vælges, lydstyrken kan reguleres, og forskellige andre justeringer og indstillinger kan udføres, hvorved automatisk, programmeret afspilning muliggøres.
- Anvend et RS-232C-serielt kontrolkabel (krydstype), ETHERNET-kabel (kan fås i handlen) eller trådløs LAN USB-adapter til tilslutningerne.

BEMÆRK

- Dette operativsystem bør kun anvendes af personer, som er vant til at bruge en pc.

Kommunikationsbetingelser for IP

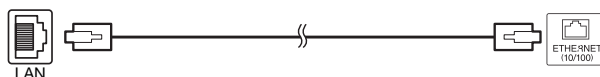

ETHERNET-kabel (kan fås i handlen)

Tilslut til fjernsynet med følgende indstillinger foretaget for IP på pc'en.

IP-protokol	TCP/IP
Vært-IP-adresse	Indstil IP-adressen på fjernsynsmenuen
Service	Ingen (vælg ikke Telnet eller SSH)
TCP-portnummer	Indstil et portnummer på fjernsynsmenuen (Kontrolport)

Når du har indstillet ID og adgangskode på fjernsynsmenuen, skal du indtaste dem, når du tilslutter til fjernsynet.

BEMÆRK

- Forbindelsen afbrydes, hvis der ikke har været nogen kommunikation i 3 minutter.

Se visning Opsætning af IP Kontrol

- Gå til "Menu" > "Indstilling" > "Se visning" > "Netværksopsætning" > "Opsætning af IP Kontrol" > vælg "Skift".
- Vælg "Aktiver" for at anvende IP-kontrol.
- Indstil enhedsnavnet.
- Indstil dit login-ID og adgangskode.
- Indstil den port, der skal anvendes med IP-kontrol.
- Kontrollér indstillingerne, og tryk derefter på "OK".

Kommunikationsbetingelser for RS-232C

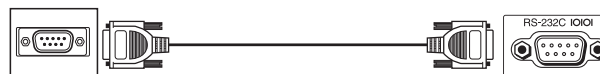

RS-232C-serielt kontrolkabel (krydstype)
(kan fås i handlen)

Indstil RS-232C-kommunikationsindstillingerne på din pc, så de modsvarer fjernsynets kommunikationsbetingelser. Fjernsynets kommunikationsbetingelser er som følger:

Transmissionshastighed	9.600 bps
Datalængde	8 bits
Paritetsbit	Ingen
Stopbit	1 bit
Rutekontrol	Ingen

Kommunikationsprocedure

Send styrekommandoerne fra din pc via RS-232C-apparatstikforbindelsen.

Fjernsynet fungerer i overensstemmelse med den modtagne kommando og sender en svarmeddelelse til din pc.

Send ikke flere kommandoer samtidigt. Vent indtil din pc modtager OK-svar, inden du sender den næste kommando.

Sørg for at sende "A" med vognretur, og bekræft at "ERR" returnerer inden anvendelse begyndes.

Kommandoformat

Otte ASCII koder +CR

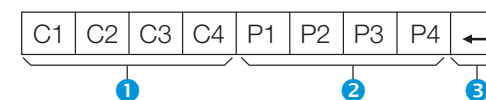

- Kommando firecifret: Kommando. Tekst med fire tegn.
- Parameter firecifret: Parameter 0–9, blank, ?, minus
- Returkode (0DH): ↵

Parameter

Indtast parameterverdierne, med venstre-tilretning, og udfyld med tomrum for resten (sørg for, at der er indtastet fire værdier for parameteren).

Hvis den indtastede parameter ikke er inden for et justerbart område, vil "ERR" komme tilbage (Se "Svarkodeformat").

0			
0	0	0	9
1	0	0	
0	0	5	5

Hvis "?" indtastes for nogle kommandoer, svarer den aktuelle indstillingsværdi.

?	?	?	?
---	---	---	---

Svarkodeformat

Normalt svar



Returkode (0DH)

Problemsvar
(kommunikationsfejl eller forkert kommando)



Returkode (0DH)

Kommandoliste

KONTROLPUNKT	KOMMANDO	PARAMETER	KONTROL INDHOLD
STRØMINDSTILLING	P O W R 0 _ _ _		STRØM FRA (STANDBY)
INDGANGSVÆLGER A	I T G D _ _ _ _		INDGANGSSKIFT (TIL/FRA)
	I T V D _ _ _ _		TV (FAST KANAL)
	I D T V _ _ _ _		DTV (FAST KANAL)
	I A V D * _ _ _		EXT 1-3 (1-3), HDMI 1-4 (4-7), PC (8)
KANAL	D C C H * * _ _		TV DIREKTE KANAL (1-99)
	C H U P _ _ _ _		KANAL OP
	C H D W _ _ _ _		KANAL NED
	D T V D * * * _		TRECIFRET DIREKTE KANAL (1-999) (ikke-nordiske lande)
	D T V D * * * *		FIRECIFRET DIREKTE KANAL (1-9999) (kun nordiske lande)*1
	I D E G _ _ _ _		ÆNDRING AF DIGITALT NETVÆRK*1
	D S C 1 * * * *		DVB-S/S2 1 DIREKTE KANAL (1-9999)*1
	D S C 2 * * * *		DVB-S/S2 2 DIREKTE KANAL (1-9999)*1
	D S C 3 * * * *		DVB-S/S2 3 DIREKTE KANAL (1-9999)*1
	D S C 4 * * * *		DVB-S/S2 4 DIREKTE KANAL (1-9999)*1
D T U P _ _ _ _		DTV KANAL OP	
D T D W _ _ _ _		DTV KANAL NED	
INDGANGSVÆLGER B	I N P 1 0 _ _ _		EXT 1 (Y/C)
	I N P 1 1 _ _ _		EXT 1 (CVBS)
	I N P 1 2 _ _ _		EXT 1 (RGB)

KONTROLPUNKT	KOMMANDO	PARAMETER	KONTROL INDHOLD
AV-MODUS VALG	A V M D 0 _ _ _		SKIFT
	A V M D 1 _ _ _		STANDARD
	A V M D 2 _ _ _		FILM
	A V M D 3 _ _ _		SPIL
	A V M D 4 _ _ _		BRUGER
	A V M D 5 _ _ _		DYNAMISK (fastsat)
	A V M D 6 _ _ _		DYNAMISK
	A V M D 7 _ _ _		PC
	A V M D 8 _ _ _		x.v.Colour
	A V M D 1 4 _ _		Standard (3D)*2
	A V M D 1 5 _ _		Film (3D)*2
	A V M D 1 6 _ _		Spil (3D)*2
	A V M D 1 0 0 _		AUTO
LYDSTYRKE	V O L M * * _ _		LYDSTYRKE (0-60)
POSITION	H P O S * * * _		H-POSITION (AV/PC)
	V P O S * * * _		V-POSITION (AV/PC)
	C L C K * * * _		UR (0-180)
	P H S E * * _ _		FASE (0-40)
BREDFORMAT	W I D E 0 _ _ _		SKIFT (AV)
	W I D E 1 _ _ _		NORMAL (AV)
	W I D E 2 _ _ _		ZOOM 14:9 (AV)
	W I D E 3 _ _ _		PANORAMA (AV)
	W I D E 4 _ _ _		FULD (AV/USB-Video/ Hjemmenetværk-Video)
	W I D E 5 _ _ _		CINEMA 16:9 (AV)
	W I D E 6 _ _ _		CINEMA 14:9 (AV)
	W I D E 7 _ _ _		NORMAL (PC)
	W I D E 8 _ _ _		CINEMA (PC)
	W I D E 9 _ _ _		FULD (PC)
	W I D E 1 0 _ _		PUNKT for PUNKT (AV/PC)
	W I D E 1 1 _ _		UNDERSKAN (AV)
	W I D E 1 2 _ _		AUTO (USB-Video/ Hjemmenetværk-Video)
W I D E 1 3 _ _		ORIGINAL (USB-Video/ Hjemmenetværk-Video)	
MUTE	M U T E 0 _ _ _		SKIFT
	M U T E 1 _ _ _		MUTE
	M U T E 2 _ _ _		MUTE FRA

KONTROLPUNKT	KOMMANDO	PARAMETER	KONTROL INDHOLD
SURROUND	A C S U 0 _ _ _		SURROUND TIL/FRA
	A C S U 1 _ _ _		SURROUND TIL
	A C S U 2 _ _ _		SURROUND FRA
	A C S U 4 _ _ _		SURROUND 3D HAL
	A C S U 5 _ _ _		SURROUND 3D FILM
	A C S U 6 _ _ _		SURROUND 3D STANDARD
LYDÆNDRING	A C H A _ _ _ _		SKIFT
AFBRYDERAUTOMATIK	O F T M 0 _ _ _		FRA
	O F T M 1 _ _ _		AFBRYDERAUTOMATIK 30 MIN
	O F T M 2 _ _ _		AFBRYDERAUTOMATIK 1 TIMER
	O F T M 3 _ _ _		AFBRYDERAUTOMATIK 1 TIMER 30 MIN
	O F T M 4 _ _ _		AFBRYDERAUTOMATIK 2 TIMER
TEKST-TV	T E X T 0 _ _ _		TEKST-TV FRA
	T E X T 1 _ _ _		TEKST-TV TIL (SKIFT)
	D C P G * * * _		DIREKTE SIDESPRING (100-899)
3D	T D C H 0 _ _ _		3D FRA
	T D C H 1 _ _ _		2D → 3D
	T D C H 2 _ _ _		SIDE EFTER SIDE
	T D C H 3 _ _ _		ØVERST OG NEDERST
	T D C H 4 _ _ _		3D → 2D (SIDE EFTER SIDE)
	T D C H 5 _ _ _		3D → 2D (ØVERST OG NEDERST)
	T D C H 6 _ _ _		3D AUTO
T D C H 7 _ _ _		3D → 2D*2	
ENHEDSNAVN	T V N M 1 _ _ _		VIS ENHEDSNAVNET
MODELNAVN	M N R D 1 _ _ _		VIS MODELNAVNET
SOFTWAREVERSION	S W V N 1 _ _ _		VIS SOFTWAREVERSIONEN
IP-PROTOKOLVERSION	I P P Y 1 _ _ _		VIS IP-PROTOKOLVERSIONEN

*1 Kun 835-serien

*2 Disse kommandoer er kun tilgængelige i 3D-tilstand.

Netværksopsætning

Tilslutning til netværket

For at nyde internettjenester, skal du slutte fjernsynet til en router med høj forbindelseshastighed til internettet. Du kan også slutte fjernsynet til din hjemmenetværksserver gennem en router eller et adgangspunkt. Fjernsynsforbindelsen til routeren kan være enten trådet eller trådløs.

BEMÆRK

- Hvis du vælger en trådet forbindelse til routeren, skal du bruge et ETHERNET-kabel (kan fås i handlen).
- Hvis du ikke har en bredbåndsforbindelse, skal du kontakte forretningen, hvor du købte fjernsynet, eller spørge din internetudbyder eller telefonselskab.
- En Ethernetforbindelse og trådløs forbindelse kan ikke anvendes samtidig. Brug kun én af forbindelsestyperne.
- En trådløs LAN-forbindelse og ydelse kan ikke garanteres for alle beboelsesmiljøer. I følgende tilfælde kan det trådløse LAN-signal være dårligt eller falde, eller forbindelseshastigheden bliver langsommere.
 - Når den anvendes i bygninger, der er bygget af beton, forstærket stål eller metal
 - Når den er placeret nær genstande, der obstruerer signalet
 - Når den anvendes med andre trådløse enheder, der udsender samme frekvens
 - Når den anvendes i nærheden af mikrobølgeovne og andre apparater, der udsender et magnetisk felt, elektrostatisk ladning eller elektromagnetisk interferens
- En stabil forbindelseshastighed er nødvendig for at afspille streaming-indhold. Brug en Ethernet-forbindelse, hvis den trådløse LAN-hastighed er ustabil.

Trådet installation

Brug et ETHERNET-kabel til at slutte ETHERNET-terminalen på fjernsynet til din router som vist nedenfor. Dette anbefales, når der nydes tjenester, der kræver stabil forbindelseshastighed, såsom streaming medie.

● Overblik over trådet forbindelse

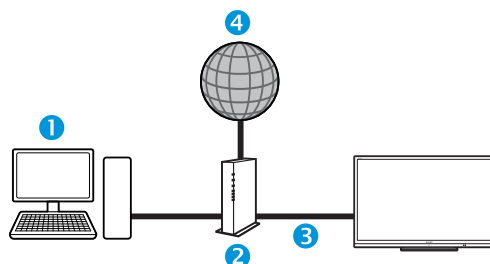

- 1 PC
- 2 Router (kan fås i handlen)
- 3 ETHERNET-kabel (kan fås i handlen)
- 4 Netværk

● Sådan foretages der tilslutning

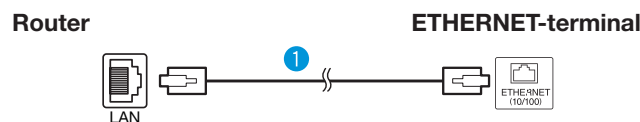

- 1 ETHERNET-kabel (kan fås i handlen)
- 1 Kontakt på router (kan fås i handlen). Se betjeningsvejledningen til routeren for tænding.
- 2 Slut ETHERNET-terminalen på fjernsynet til routeren (kan fås i handlen) med et ETHERNET-kabel (kan fås i handlen).
- 3 Gå til "Menu" > "Indstilling" > "Se visning" > "Netværksopsætning" > "Forbindelsestype".

- 4 Tryk på ◀/▶ for at vælge "Trådet", og tryk derefter på OK.
- 5 Vælg "OK" for at bekræfte.
 - Hvis du ikke har kunnet oprette forbindelse til internettet ved hjælp af ovenstående fremgangsmåde, vises der en fejlmeddelelse. I dette tilfælde skal du trykke på **ATV/DTV/SAT/** → for at vende tilbage til normal fjernsynsskærm og kontrollere de relevante indstillinger.
 - Hvis du ønsker at ændre indstillingerne manuelt, skal du gå til "Menu" > "Indstilling" > "Se visning" > "Netværksopsætning" > "IP-indstilling" og følge skærminstruktionerne og routerens betjeningsvejledning.

Trådløs installation

Brug den trådløse LAN USB-adapter, der følger med fjernsynet.

● Overblik over trådløs forbindelse

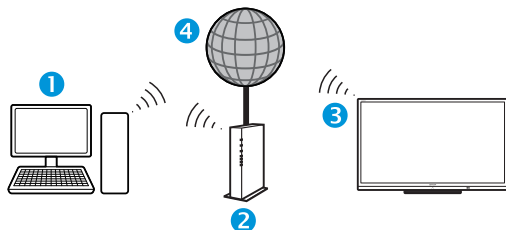

- 1 PC
- 2 Trådløs LAN-router/adgangspunkt
- 3 Trådløs LAN USB-adapter (medfølger)
- 4 Netværk

BEMÆRK

- Når du anvender en SHARP trådløs LAN USB-adapter (medfølger), skal du forsøge at rydde så meget plads som muligt omkring den for den bedste ydelse.
- Sørg for, at firewallene i dit netværk tillader adgang til den trådløse fjernsynsforbindelse.
- Betjeneringer kan ikke garanteres, når der anvendes et adgangspunkt uden Wi-Fi®-certificering.
- Et trådløs LAN-adgangspunkt er nødvendigt for at kunne slutte fjernsynet til internettet ved hjælp af en trådløs LAN. Se betjeningsvejledningen til dit adgangspunkt for opsætning.

● Sådan foretages der tilslutning

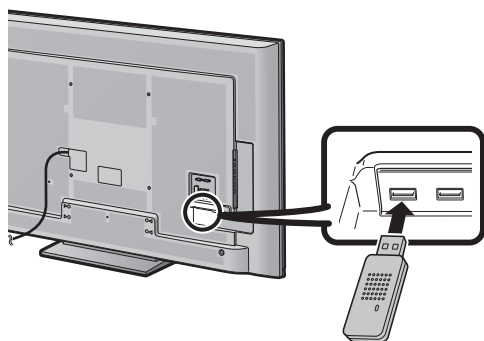

- 1 Tænd for routeren, før du starter netværksinstallationen.
- 2 Slut den trådløse LAN USB-adapter (medfølger) til USB 3-porten (WIRELESS LAN) på bagsiden af fjernsynet.
 - Brug ikke en anden trådløs LAN-adapter anden end den medfølgende trådløse SHARP LAN-adapter, da betjeneringer i modsat fald ikke kan garanteres.
- 3 Gå til "Menu" > "Indstilling" > "Se visning" > "Netværksopsætning" > "Forbindelsestype".
- 4 Tryk på ◀/▶ for at vælge "Trådløs", og tryk derefter på OK.
- 5 Vælg "OK" for at bekræfte.
- 6 Tryk på ▲/▼ for at vælge "Trådløs indstilling" i menuen "Netværksopsætning".
- 7 Tryk på ◀/▶ for at vælge "Skift", og tryk derefter på OK.
- 8 Tryk på ▲/▼ for at vælge "WPS", og tryk derefter på OK.

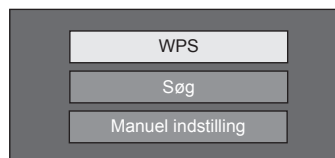

- Hvis routeren/adgangspunktet ikke understøtter WPS (= Wi-Fi beskyttet opsætning), skal du vælge "Søg", og følge instruktionerne på skærmen og i betjeningsvejledningen til routeren/adgangspunktet.
- For at oprette forbindelse manuelt skal du vælge "Manuel indstilling", og følge instruktionerne på skærmen og betjeningsvejledningen til routeren/adgangspunktet.

- 9 Tryk på ▲/▼ for at vælge "Tryk på knappen", og tryk derefter på OK.



- For at oprette forbindelse manuelt skal du vælge "PIN-kode". Følg instruktionerne på skærmen og betjeningsvejledningen til routeren/adgangspunktet.
- 10 Vælg "Næste" for at fortsætte.
 - 11 Tryk på WPS-knappen på routeren/adgangspunktet. Når du trykker på WPS-knappen, vises der en statusbjælke på displayet. Vent, indtil der er oprettet forbindelse.
Vælg "OK", når forbindelsesdetaljerne vises.
 - Hvis du ikke har kunnet oprette forbindelse til internettet ved hjælp af ovenstående fremgangsmåde, vises der en fejlmeddelelse. I dette tilfælde skal du trykke på **ATV/DTV/SAT/→** for at vende tilbage til normal fjernsynsskærm og kontrollere de relevante indstillinger.

BEMÆRK

- For at slutte fjernsynet til internettet skal du have en bredbåndsforbindelse.
- Hvis du ikke har en bredbåndsforbindelse, skal du kontakte forretningen, hvor du købte fjernsynet, eller spørge din internetudbyder eller telefonselskab.
- Der er ingen grund til at indtaste sikkerhedsnøglen for efterfølgende forbindelser til det trådløse netværk.
- Hvis adgangspunktet er indstillet til hemmelig tilstand (der forhindrer sporing af andre apparater), kan du eventuelt ikke oprette forbindelse. I dette tilfælde skal du deaktivere den hemmelige tilstand på adgangspunktet.
- Hvis du ønsker at ændre indstillingerne manuelt, skal du gå til "Menu" > "Indstilling" > "Se visning" > "Netværksopsætning" > "IP-indstilling" og følge skærminstruktionerne og routerens betjeningsvejledning.
- Se side 76 for at kontrollere specifikationerne for den medfølgende trådløse SHARP LAN-adapter.

Hvad er Net TV?

Net TV tilbyder internettjenester og websider, der er skræddersyet til dit fjernsyn. Brug fjernbetjeningen til at søge på Net TV's internetsider. Net TV giver dig mulighed for at afspille film, se billeder, lytte til musik, spille spil, leje en film fra en videobutik* og meget mere. Net TV yder en lang række tjenester for hvert land. Du kan også søge efter andre landes tjenester. Hvis en tjeneste er uegnet for børn, kan du låse den efter behov.

* Videoforretning kan kun anvendes med de landeeksklusive specielle Net TV-tjenester.

BEMÆRK

- Da Net TV er et onlinesystem, kan det modificeres med tiden for at forbedre det.
- Visse Net TV-tjenester kan tilføjes, ændres eller afbrydes efter nogen tid.
- Visse åbne internetwebsider passer eventuelt ikke til en fjernsynsskærm og vises ikke korrekt.
- Du kan ikke downloade og gemme filer eller installere plug-in-filer.

FRASIGELSER

- SHARP corporation har intet ansvar hvad angår indholdet og kvaliteten af dette, der leveres af indholdets tjenesteudbyder.

Betjening i Net TV

Basal betjening

Illustrationerne på denne side er til forklaringsformål. De er underlagt ændring uden forudgående meddelelse.

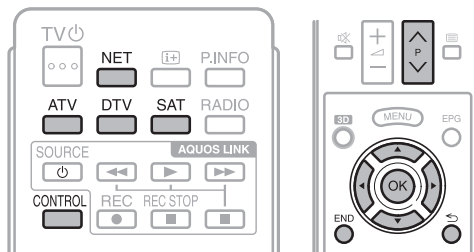

● Vis startside

Tryk på **NET**.

- Du kan også få vist startside for Net TV ved at trykke på og vælge "NET" eller gå til "Menu" > "KAN-liste" > "INDTAST" > "NET".

BEMÆRK

- Når der skiftes til Net TV, kan der somme tider vises en meddelelse, der anmoder om softwareopdatering.

● Vælg en tjeneste

Tryk på **▲/▼/◀/▶** for at vælge den ønskede tjeneste, og tryk derefter på **OK**.

- Tryk på **P▲/▼** for at rulle siderne op/ned (dette virker eventuelt ikke for visse tjenester).
- Tryk på **↶** for at gå tilbage til den forrige side (dette virker eventuelt ikke for visse tjenester).
- Tryk på **END** for at gå tilbage til startside for Net TV.

● Forlad Net TV

Tryk på **ATV/DTV/SAT**.

- Du kan forlade Net TV ved at trykke på og vælge en anden indgangskilde.

Alternativmenu

Tryk på **CONTROL** og menuen over alternativer vises. Tryk på **▲/▼** for at vælge det ønskede menuelement, og tryk derefter på **OK**.

● Brugerindstilling

Ændrer visse indstillinger, såsom lås/oplås tjenesten for Net TV.

BEMÆRK

- Dette virker eventuelt ikke for visse tjenester.

- 1 Vælg "Brugerindstilling", og tryk derefter på **OK**.
- 2 Tryk på **▲/▼/◀/▶** for at vælge den ønskede betjening, og tryk derefter på **OK**.

● Kontrolpanel

Viser et kontrolpanel på skærmen til visning af onlineindhold.

- 1 Vælg "Kontrolpanel", og tryk derefter på **OK**.
- 2 Tryk på **▲/▼/◀/▶** for at vælge den ønskede betjening, og tryk derefter på **OK**.
- 3 Tryk på **END** for at forlade.



Knapper	Beskrivelse
	Afspilning
	Stop
	Pause
	Spol frem
	Tilbagespoling

BEMÆRK

- Disse betjening kan også foretages ved at trykke på de tilsvarende knapper (**▶/■/||/▶▶/◀◀**) på fjernbetjeningen.
- Kontrolpanelet virker eventuelt ikke for nogle tjenester.

● Genindlæs

Opdaterer den side, du søger efter. Hvis der opstår en fejl under indlæsning af siden, skal du udføre denne funktion og genindlæse den.

Vælg "Genindlæs", og tryk derefter på **OK**.

● Zoom

Justerer displaystørrelsen for den side, du søger efter.



- 1 Vælg "Zoom", og tryk derefter på **OK**.
- 2 Tryk på ◀/▶ for at justere displaystørrelsen.
- 3 Tryk på **END** for at forlade.

● Sikkerhedsinformation

Viser information vedrørende sikkerheden for den side, du søger efter.

- 1 Vælg "Sikkerhedsinformation", og tryk derefter på **OK**.
- 2 Vælg "**OK**" eller tryk på **END** for at forlade.

Indtastning af tekster

Brug softwaretastaturet (side 13), når du skal indtaste tekst.

Slet Net TV-hukommelse

Du kan slette Net TV-hukommelsen, der inkluderer låsekoden, adgangskoder, cookies og søgehistorik.

Gå til "Menu" > "Indstilling" > "Se visning" > "Indstilling af Net TV" > "Slet Net TV-hukommelsen".

BEMÆRK

- PIN-indtastning kræves, når funktionen "Slet Net TV-hukommelsen" udføres. Standardkoden for PIN er "1234". For at ændre PIN-indstilling, se **Individuel indstilling - PIN** (side 40). For at annullere PIN-indstillingen (PIN-indtastning er ikke længere nødvendig), se **Nulstil PIN-koden** (side 71).
- Denne funktion er kun tilgængelig, når der søges på Net TV.

FORSIGTIG

- Hvis du vil anvende denne funktion, initialiseres Net TV. Hvis der er vigtige oplysninger, skal du notere dem, før du udfører funktionen.

Videoforretning

Med Net TV kan du se dine favoritfilm fra en online videoudlejningsforretning.

BEMÆRK

- Videoforretning kan kun anvendes med de landeeksklusive specielle Net TV-tjenester.

SD-kort

Et SD-hukommelseskort (kan fås i handlen) er nødvendigt for at leje og downloade en video fra videoforretningen. Sørg for at anvende et SDHC-kort (høj kapacitet) med en hukommelse på minimum 4 GB (klasse 6 anbefales).

- 1 Sæt kortet i sprækken SD CARD (VIDEO STORE).
- 2 Fjernsynet begynder automatisk at formatere SD-kortet.
- 3 Lad kortet sidde i sprækken, når formateringen er afsluttet.

BEMÆRK

- En internetforbindelse med høj hastighed, der er sluttet til fjernsynet, er også nødvendig for at kunne leje og downloade en video.
- For HD-film er en hukommelse på 8 GB nødvendig.
- Fjernsynet kan afvise SD-kortet, hvis skrivehastigheden ikke er tilstrækkelig for videooverførsel.
- SD-kort sælges separat.
- Visse SD-kort virker eventuelt ikke korrekt med denne funktion.

Lej og download en video

Med Net TV kan du leje en video fra "Videoforretning". I de fleste tilfælde kan du leje en video i 1 dag, et par dage eller blot 1 time.

- 1 Vælg den ønskede videoforretningsservice, og tryk på **OK**.
- 2 Vælg det ønskede element på videoforretningssiden, og tryk på **OK**.
 - Proceduren til valg og leje af video varierer alt efter videoforretning.
- 3 Foretag online betaling.
 - Forretningen beder dig logge på eller oprette en ny konto, hvis du ikke har nogen. Login kan bestå af din e-mail-adresse og en PIN-kode.
- 4 Download videoen.
 - Under download kan du fortsætte med at se normale programmer, indtil fjernsynet meddeler dig, at overførslen er fuldført.
- 5 Med dit login skal du vælge den butik, hvor du lejede videoen, og trykke på **OK**.
- 6 Vælg den lejede video, og tryk på **OK** for at afspille.

BEMÆRK

- Denne service gælder kun visse områder.
- Når du opretter en konto, kan du vælge betalingsmetode. Se websiden for den pågældende videoforretning for yderligere oplysninger om betalingsvilkår.
- Anvend fjernbetjeningen til at indtaste en nummerkode (PIN).
- For at indtaste en e-mail-adresse skal du vælge tekstfeltet på siden, og trykke på **OK**. Vælg et tegn på tastaturet, og tryk på **OK** for at indtaste det.
- Selv om en overførsel er blevet annulleret, kan videoen stadig downloades, indtil lejeperioden udløber.
- Registrér et SD-kort ved hjælp af følgende procedure, når skærmeddelelsen vises:
Gå til "Menu" > "Indstilling" > "Se visning" > "Indstilling af Net TV" > "Registrering af SD-kort".

Frasigelser og softwarelicenser for Net TV

* I dette afsnit vises den originale tekst (engelsk).

FRASIGELSER

- This SHARP device facilitates the access to content and services provided by third parties. The content and services accessible via this device belong to and may be proprietary to third parties. Therefore, any use of such third party content and services must be in accordance with any authorization or terms of use provided by such content or service provider. SHARP shall not be liable to you or any third party for your failure to abide by such authorization or terms of use. Unless otherwise specifically authorized by the applicable content or service provider, all third party content and services provided are for personal and non-commercial use; you may not modify, copy, distribute, transmit, display, perform, reproduce, upload, publish, license, create derivative works from, transfer or sell in any manner or medium any content or services available via this device.
- SHARP is not responsible, nor liable, for customer service-related issues related to the third party content or services. Any questions, comments or service-related inquiries relating to the third party content or service should be made directly to the applicable content or service provider.
- You may not be able to access content or services from the device for a variety of reasons which may be unrelated to the device itself, including, but not limited to, power failure, other Internet connection, or failure to configure your device properly. SHARP, its directors, officers, employees, agents, contractors and affiliates shall not be liable to you or any third party with respect to such failures or maintenance outages, regardless of cause or whether or not it could have been avoided.
- ALL THIRD PARTY CONTENT OR SERVICES ACCESSIBLE VIA THIS DEVICE IS PROVIDED TO YOU ON AN "AS-IS" AND "AS AVAILABLE" BASIS AND SHARP AND ITS AFFILIATES MAKE NO WARRANTY OR REPRESENTATION OF ANY KIND TO YOU, EITHER EXPRESS OR IMPLIED, INCLUDING, WITHOUT LIMITATION, ANY WARRANTIES OF MERCHANTABILITY, NON-INFRINGEMENT, FITNESS FOR A PARTICULAR PURPOSE OR ANY WARRANTIES OF SUITABILITY, AVAILABILITY, ACCURACY, COMPLETENESS, SECURITY, TITLE, USEFULNESS, LACK OF NEGLIGENCE OR ERROR-FREE OR UNINTERRUPTED OPERATION OR USE OF THE CONTENT OR SERVICES PROVIDED TO YOU OR THAT THE CONTENT OR SERVICES WILL MEET YOUR REQUIREMENTS OR EXPECTATIONS.
- SHARP IS NOT AN AGENT OF AND ASSUMES NO RESPONSIBILITY FOR THE ACTS OR OMISSIONS OF THIRD PARTY CONTENT OR SERVICE PROVIDERS, NOR ANY ASPECT OF THE CONTENT OR SERVICE RELATED TO SUCH THIRD PARTY PROVIDERS.
- IN NO EVENT WILL SHARP AND/OR ITS AFFILIATES BE LIABLE TO YOU OR ANY THIRD PARTY FOR ANY DIRECT, INDIRECT, SPECIAL, INCIDENTAL, PUNITIVE, CONSEQUENTIAL OR OTHER DAMAGES, WHETHER THE THEORY OF LIABILITY IS BASED ON CONTRACT, TORT, NEGLIGENCE, BREACH OF WARRANTY, STRICT LIABILITY OR OTHERWISE AND WHETHER OR NOT SHARP AND/OR ITS AFFILIATES HAVE BEEN ADVISED OF THE POSSIBILITY OF SUCH DAMAGES.

Dette produkt inkluderer Opera™-browseren.



- Dette produkt indeholder skrifttyper, der er leveret af Monotype Imaging Inc.
- Monotype® er et varemærke tilhørende Monotype Imaging Inc., som er registreret i det amerikanske patent- og varemærkekontor, og som kan være registreret i visse jurisdiktioner.
- Tioga™ er et varemærke tilhørende Monotype Imaging Inc. og kan være registreret i visse jurisdiktioner.
- Letter Gothic™ er et varemærke tilhørende The Monotype Corp. og kan være registreret i visse jurisdiktioner.
- iType® er et varemærke tilhørende Monotype Imaging Inc., som er registreret i det amerikanske patent- og varemærkekontor, og som kan være registreret i visse jurisdiktioner.
- Dette produkt indeholder skrifttypemotoren iType® fra Monotype Imaging Inc.

Nyd 3D-billedvisning

Du kan nyde 3D-understøttede billeder på dette fjernsyn, når du anvender 3D-brillerne (AN-3DG20), sælges separat.

For at gengive 3D-billeder skiftevis åbner og lukker flydende glasskodder i 3D-brillerne umærkeligt hurtigt for på præcis vis at tilpasse højre og venstre videobilleder, der vises på fjernsynet.

BEMÆRK



- Se betjeningsvejledningen for 3D-briller for yderligere oplysninger vedrørende brug.
- Visse menuelementer er nedtonede i 3D-tilstand. Dette er ikke nogen fejl.

FORSIGTIG

- Det er ikke alle forbrugere, der kan opleve og nyde 3D-fjernsyn. Nogle personer lider af stereo-blindhed, hvilket forhindrer dem i at opfatte den tilsigtede dybde af 3D-underholdning. Nogle personer, der ser 3D-programmer, vil også opleve en fornemmelse af transportsyge i starten, indtil de har vænnet sig til billedet. Nogle vil opleve hovedpine, øjenrøthed eller fortsat transportsyge, og nogle kan også opleve epileptiske anfald eller slagtilfælde. Ligesom med en rutschebane er denne oplevelse ikke for alle.
- 3D-brillerne er præcisionsudstyr. Tag vare på dem.
- Ukorrekt brug af 3D-brillerne eller mangel på at følge disse instruktioner kan resultere i øjenbelastning.
- Hvis du oplever svimmelhed, kvalme eller andet ubehag under visning i 3D-billeder, skal du straks tage 3D-brillerne af. Brug af det dobbelte uensartede 3D-system på dette fjernsyn med ukompatible 3D-udsendelser eller -software, kan få billederne til at forekomme med et krydstalesløb eller skabe overlappende billeder.
- Når der ses 3D-billeder uden afbrydelse, skal du sørge for at tage en pause med jævne mellemrum for at forhindre øjenbelastning.
- Hvis du er nær- eller langsynet eller har bygningsfejl eller forskelligt syn på hhv. højre og venstre øje, bør du tage de rette forholdsregler, som f.eks. at anvende briller, for at korrigere synet før visning af 3D-billeder. 3D-brillerne kan anvendes over briller.
- Når der ses 3D-billeder, skal 3D-brillerne placeres på vandret niveau med fjernsynsskærmen. Hvis du vipper 3D-brillerne i forhold til fjernsynsskærmen, kan billederne, der ses af højre og venstre øje, forekomme betydeligt anderledes, eller billederne ser ud til at overlape hinanden.
- Se 3D-billeder i den rette afstand fra fjernsynsskærmen. Den anbefalede afstand er tre gange den effektive højde af fjernsynsskærmen.
- Vær opmærksom på dine omgivelser, når du ser 3D-billeder. Når du ser 3D-billeder, kan genstande forekomme tættere på eller længere væk end den aktuelle fjernsynsskærm. Dette kan få dig til at fejlbedømme afstanden til fjernsynsskærmen og muligvis resultere i personskade, hvis du ved et uheld støder ind i skærmen eller omkringliggende genstande.
- 3D-brillerne anbefales ikke til personer på 6 år eller derunder.
- Sørg for, at der er en forælder eller værge tilstede, når børn ser 3D-billeder. Hold øje med børn, der ser 3D-billeder. Hvis de viser tegn på ubehag, skal du straks stoppe brugen af 3D-brillerne.
- Personer med en kendt fortid med fotosensitivitet og personer med hjerteproblemer eller dårligt helbred bør ikke anvende 3D-brillerne. Dette kan forværre den aktuelle helbredstilstand.
- Brug ikke 3D-brillerne til andet formål (f.eks. som almindelige briller, solbriller eller beskyttelsesbriller).

- Brug ikke 3D-funktionen eller 3D-brillerne, når du går eller bevæger dig. Dette kan forårsage personskade ved at gå ind i ting, snuble og/eller falde.
- Når du anvender 3D-brillerne, skal du sørge for ikke at ramme fjernsynsskærmen eller andre personer ved et uheld. Visning af 3D-billeder kan få dig til at fejlbedømme afstanden til fjernsynsskærmen og ramme skærmen ved et uheld, hvilket eventuelt kan forårsage personskade.
- Det anbefales ikke at se 3D-billeder, hvis du er i søvnunderskud, eller hvis du har drukket alkohol.

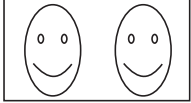
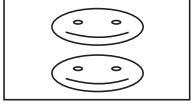
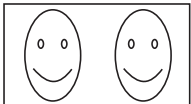
Displayformat for 3D- og 2D-billeder

	Billede til indgangssignaler	Valgbar tilstand	Beskrivelse
3D-tilstand (brug af 3D-brillerne)		2D → 3D	<ul style="list-style-type: none"> Konverterer normale 2D-billeder til 3D-billeder.
		Side efter side	<ul style="list-style-type: none"> Skaber 3D-billeder fra 3D-billeder, der vises side efter side. Billedet opdeles i et venstre og højre billede, og derefter strækkes billederne og vises fortløbende for at skabe et 3D-billede.
		Øverst og nederst	<ul style="list-style-type: none"> Skaber 3D-billeder fra 3D-billeder, der vises øverst og nederst. Billedet opdeles i et billede øverst og nederst, og derefter strækkes billederne og vises fortløbende for at skabe et 3D-billede.
2D-tilstand (uden brug af 3D-brillerne)		Side efter side → 2D	<ul style="list-style-type: none"> Skaber 2D-billeder fra 3D-billeder, der vises side efter side. Det er kun venstre billede, der strækkes og vises. Billedet vises ikke i 3D.
		Øverst og nederst → 2D	<ul style="list-style-type: none"> Skaber 2D-billeder fra 3D-billeder, der vises øverst og nederst. Det er kun det øverste billede, der strækkes og vises. Billedet vises ikke i 3D.

Visning af 3D-billeder

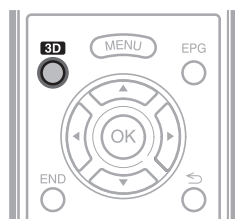

BEMÆRK

- Se betjeningsvejledningen for 3D-briller for yderligere oplysninger vedrørende brug.
- Fjernsynsskærmen kan blive midlertidigt sort, når fjernsynet forsøger at registrere et 3D-billedsignal, og når der skiftes fra 3D- til 2D-tilstand.

Modtagelse af et 3D-billede, der kan registreres automatisk

Billedsignalet kan indeholde et 3D-identifikationssignal. Du kan aktivere fjernsynet til automatisk at registrere 3D-billedtypen (side 66).

- 1 Gå til "Menu" > "Indstilling" > "Alternativ" > "3D-indstilling" > "Automatisk ændring til 3D".

● Når "Automatisk ændring til 3D" er indstillet til "Ja"

- 3D-displayformatet registreret automatisk, og det pågældende 3D-billede vises.

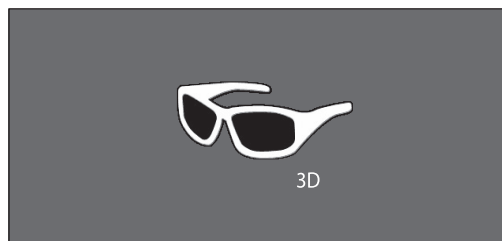

● Når "Automatisk ændring til 3D" er indstillet til "Nej"

- ① Bekræftelsesmeddelelsen vises. Tryk på **3D**.
- ② Tryk på ◀/▶ for at vælge "Ja", og tryk derefter på **OK**.

- 2 Tænd for strømmen til 3D-brillerne, og tag derefter 3D-brillerne på.

BEMÆRK

- Hvis du ikke ønsker at skifte til 3D-tilstand automatisk, skal du indstille "Automatisk ændring til 3D" til "Nej".
- Når fjernsynet modtager et 3D-billedsignal, der kan registreres automatisk, vises ikonet for 3D-tilstand på kanalvisningen.

Sådan skiftes der fra 3D- til 2D-tilstand

Når du trykker på **3D**, mens du ser fjernsyn i 3D-tilstand, skifter fjernsynet til 2D-tilstand.

- 1 Tryk på **3D** under 3D-tilstand.
- 2 Vælg "Ja", og tryk derefter på **OK** for at skifte til 2D-tilstand.
- 3 Tag 3D-brillerne af og sluk for strømmen til dem.

BEMÆRK

- Hvis indgangssignalet skifter til 2D, vises 2D-billeder automatisk.
- 3D-tilstanden annulleres automatisk, når denne indstilling ændres, indgangskilden ændres, indgangssignalopløsningen ændres, eller der slukkes for strømmen.

Modtagelse af et 3D-billede, der ikke kan registreres automatisk

Når fjernsynet modtager et 3D-billedsignal, der ikke kan registreres automatisk, kan du vælge mellem 3D- og 2D-billedvisning.

- 1 Tryk på **3D**.
 - Der vises en skærm, der beder dig vælge mellem 3D- og 2D-billedvisning.

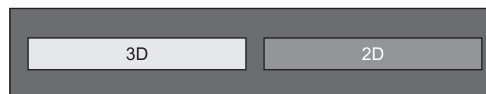

- 2 Tryk på ◀/▶ for at vælge "3D" eller "2D", og tryk derefter på **OK**.

● Visning i 3D-tilstand

- ① Tryk på ◀/▶ for at vælge 3D-signaltypen ("2D → 3D", "Side efter side" eller "Øverst og nederst"), og tryk derefter på **OK**.

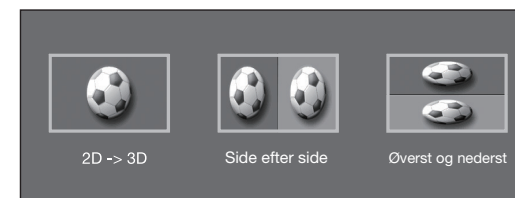

- Hvis du vælger det samme system som indgangssignalet, vises 3D-billeder.
- Du kan kun vælge "2D → 3D" i ATV-tilstand.
- ② Tænd for strømmen til 3D-brillerne, og tag derefter 3D-brillerne på.

● Visning i 2D-tilstand

- Sådan skiftes der fra 3D- til 2D-tilstand

Tryk på ◀/▶ for at vælge 2D-signaltypen ("Side efter side" eller "Øverst og nederst"), og tryk derefter på **OK**.

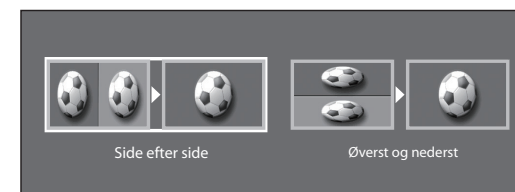

- Hvis du vælger det samme system som indgangssignalet, vises 2D-billeder.

Nyd 3D-billedvisning

Visning af 2D-billeder i 3D

Du kan konvertere normale 2D-billeder til 3D-billeder.

- 1 Tryk på **3D**.
- 2 Tryk på **◀/▶** for at vælge "2D → 3D", og tryk derefter på **OK**.
- 3 Tænd for strømmen til 3D-brillerne, og tag derefter 3D-brillerne på.

BEMÆRK

- Meddelelsen til bekræftelse af valg af enten 3D- eller 2D-tilstand vises på skærmen en gang i timen.
- Når fjernsynet konverterer normale 2D-billeder til 3D-billeder, kan du få vist menuen "2D → 3D konverteringseffekt" for at justere konverteringseffekten ved at trykke på **Y**.

Sådan skiftes der til den forrige tilstand

Du kan gå tilbage til den forrige tilstand ved at trykke på **3D**.

- 1 Tryk på **3D**.
 - Der vises en bekræftelsesmeddelelse.
- 2 Vælg "Ja", og tryk derefter på **OK**.
 - Fjernsynet går tilbage til den forrige tilstand.

3D-menu

Når du trykker på **3D** i 3D-tilstand, vises 3D-menuen. Tryk på de farvede knapper for at foretage de nødvendige indstillinger.

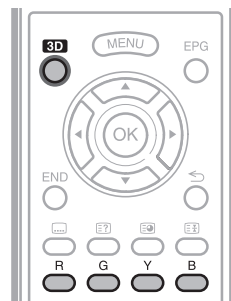

Knapper	Beskrivelse
R-knap	3D-lysstyrkeforøgelse (side 69).
G-knap	Surround (side 35). <ul style="list-style-type: none">• Surroundtilstanden ændres, hver gang du trykker på G.
Y-knap	2D → 3D-konverteringseffekt (side 69). <ul style="list-style-type: none">• "2D → 3D-konverteringseffekt" er kun tilgængelig, når der vælges "2D → 3D" (se Visning af 2D-billeder i 3D til venstre).
B-knap	3D-indstilling (side 69).

Konfiguration af fjernsynsindstillingerne for at forstærke 3D-billedvisningen.

Du kan foretage forskellige indstillinger for at forstærke 3D-billedvisningen.

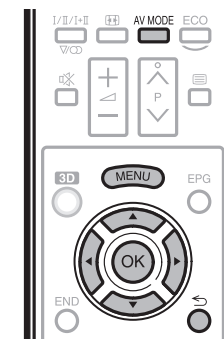

3D-billedjusteringer

● Basal betjening

Gå til "Menu" > "Indstilling" > "Billede" > vælg/justér det element, du vil indstille.

BEMÆRK

- De elementer, der kan vælges/justeres varierer alt efter, om fjernsynet er i 2D- eller 3D-tilstand.

AV mode

Lyd- og videoindstillingerne kan ændres til at passe til programmet eller indgangsinholdet, der ses.

	Element
Standard (3D)	For et højt defineret billede i normal belysning.
Film (3D)	Til en film.
Spil (3D)	Sænker lysstyrken for nemmere visning.

BEMÆRK

- Du kan vælge "AV mode" ved at trykke på **AV MODE** på fjernbetjeningen.

Nyd 3D-billedvisning

3D-lysstyrkeforøgelse

Du kan justere baglyset på fjernsynet for 3D-billedvisning.

Element	
Høj	Skærmen bliver lysere
Mellem	↕
Lav	Skærmen nedblændes

BEMÆRK

- Når der er valgt "Høj" eller "Lav", er "OPC", "Baglys" og "OPC-område" ikke tilgængelige.
- "3D-lysstyrkeforøgelse" er ikke tilgængelig i 2D-tilstand.
- "3D-lysstyrkeforøgelse"-elementer kan lagres for hvert "AV mode"-element i 3D ("Standard (3D)", "Film (3D)", "Spil (3D)").

3D-indstilling

● Basal betjening

Gå til "Menu" > "Indstilling" > "Alternativ" > "3D-indstilling" > vælg den menu, du vil indstille.

Automatisk ændring til 3D

Denne funktion lader fjernsynet skifte til 3D-tilstand automatisk, når der registreres et 3D-identifikationssignal.

Element	
Ja	Når der registreres et 3D-signal, skifter fjernsynet automatisk til 3D-tilstand.
Nej	Der foretages ikke automatisk skift.

BEMÆRK

- Alt efter signalformatet registreres 3D-signaler eventuelt ikke.

2D → 3D-konverteringseffekt

Du kan justere 3D-effekten, når der konverteres billeder fra 2D- til 3D-tilstand. Vælg et ønsket niveau af konverteringseffekt fra +1 til +16.

BEMÆRK

- Denne funktion er kun tilgængelig, når der konverteres 2D-billeder til 3D-billeder.
- Når du anvender denne funktion, kan billedkonvertering på fjernsynet resultere i visse forskelle mellem de originale billeder og deres visning.
- 2D-billeder, der er blevet konverteret til 3D-billeder, kan kun vises til personlig brug.

Indstilling af 3D-stillbilledeeffekt

Vælg metode til justering af 3D-billedeeffekten (dybde).

Element	
Auto	Justerer stillbilledeeffekten (dybden) automatisk.
Manuel	Til manuel justering af stillbilledeeffekten (dybde).

BEMÆRK

- Hvis du vælger "Manuel", skal du justere 3D-stillbilledeeffekten (dybden) med "Justering af 3D-stillbilledeeffekt".
- Denne funktion kan justeres under visning af 3D-stillbilleder i USB-medietilstand.
- Selv om du vælger "Auto", justeres 3D-stillbilledeeffekten (dybden) eventuelt ikke korrekt alt efter 3D-stillbilledet.
- 3D-stillbilleder, der tages i makrotilstand, vises med overdreven dybde.
- Hvis du oplever ubehag under visning af 3D-billeder, skal du straks afbryde visningen.

Justering af 3D-stillbilledeeffekt

Du kan justere 3D-stillbilledeeffekten (dybden). Justér niveauet fra -5 til +10. "0" er det niveau, hvor der ikke foretages nogen justering (fabriksindstillet værdi).

BEMÆRK

- Denne funktion kan justeres under visning af 3D-stillbilleder i USB-medietilstand.
- Hvis du oplever ubehag under visning af 3D-billeder, skal du straks afbryde visningen.

Visning af tidsinformation

Denne funktion giver dig mulighed for at få vist den forløbne tid af 3D-visning på skærmen.

Element	
Ja	Den forløbne tid vises i stigninger af en time, efter du har startet visningen af 3D-billeder.
Nej	Skjul tiden.

3D-test

Denne funktion viser 3D-billeder for at teste 3D-funktionen. Ved at klikke på "Start" på skærmen afspilles der 3D-testbilleder.



BEMÆRK

- Hvis du trykker på **END** under afspilning, vises den forrige skærm.

Kontrol af 3D-briller

For at aktivere denne funktion skal du indstille stedet for fjernsynet til "BUTIK" (side 14). Ved at vælge "Ja" forhindrer du 3D-brillerne i at modtage 3D-signaler fra andre fjernsyn.

Fejlfinding – 3D-billeder

Problem	Mulig løsning
<ul style="list-style-type: none"> Der vises ikke 3D-billeder. 	<ul style="list-style-type: none"> Er "Automatisk ændring til 3D" indstillet til "Nej"? Tryk på 3D for at skifte til 3D-tilstand (side 67). Hvis "Automatisk ændring til 3D" er indstillet til "Ja", men der ikke vises 3D-billeder, skal du kontrollere displayformatet for det indhold, der vises. Nogle 3D-billedesignaler genkendes eventuelt ikke automatisk som 3D-billeder. Tryk på 3D for at vælge det rette displayformat for 3D-billedet (side 67). Er der tændt for strømmen til 3D-brillerne? Skub kontakten for 3D-brillerne til 3D for at tænde for 3D-brillerne. Er 3D-brillerne indstillet til 2D-tilstand? Skub kontakten for 3D-brillerne til 3D. Er der en forhindring mellem 3D-brillerne og fjernsynet, eller er der noget, der dækker den infrarøde modtager på 3D-brillerne? 3D-brillerne fungerer ved at modtage et signal fra fjernsynet. Anbring ikke noget mellem den infrarøde 3D-sender på fjernsynet og den infrarøde modtager på 3D-brillerne.
<ul style="list-style-type: none"> Billeder, der vises i 3D-tilstand, forekommer dobbelt med 3D-brillerne på. 	<ul style="list-style-type: none"> Er der tændt for strømmen til 3D-brillerne? Skub kontakten for 3D-brillerne til 3D for at tænde for 3D-brillerne.
<ul style="list-style-type: none"> Billeder, der vises i 3D-tilstand, forekommer som 2D med 3D-brillerne på. 	<ul style="list-style-type: none"> Er 3D-brillerne indstillet til 2D-tilstand? Skub kontakten for 3D-brillerne til 3D under visning af 2D-billeder og kontakten for 2D-billeder til 3D-billeder.

- Se betjeningsvejledningen til 3D-brillerne for yderligere oplysninger.

3D-brillelinser

- Læg ikke tryk på 3D-brillelinserne. Undgå også at tabe eller bøje 3D-brillerne.
- Rids ikke overfladen på linserne på 3D-brillerne med et spidst instrument eller en anden genstand. Dette kan beskadige 3D-brillerne og reducere kvaliteten af 3D-billeder.
- Brug kun den klud, der følger med 3D-brillerne, til at rengøre linserne.

Infrarød modtager på 3D-briller

- Lad ikke den infrarøde modtager blive beskidt og påsæt ikke mærkater eller andet, der dækker den infrarøde modtager. Dette kan forhindre modtageren i at fungere normalt.
- Hvis 3D-brillerne er berørt af andet infrarødt datakommunikationsudstyr, vises 3D-billederne eventuelt ikke korrekt.

Forsigtighed under visning

- Anvend ikke apparater, der udsender stærke elektromagnetiske bølger (såsom mobiltelefoner eller trådløse modtagere) nær 3D-brillerne. Dette kan forårsage, at 3D-brillerne ikke fungerer korrekt.
- 3D-brillerne kan ikke fungere korrekt ved meget høje eller lave temperaturer. Brug dem inden for det angivne temperaturområde.
- Hvis 3D-brillerne anvendes i et rum med fluorescerende lys (50/60 Hz), vil lyset i rummet forekomme at blinke. I dette tilfælde skal du ændre slukke for eller dæmpe det fluorescerende lys, mens du anvender 3D-brillerne.
- Bær 3D-brillerne korrekt. 3D-billeder kan ikke ses korrekt, hvis 3D-brillerne bæres omvendt.
- Andre display (såsom computerskærme, digitale ure og regnemaskiner) kan forekomme mørke og svære at se med 3D-brillerne på. Brug ikke 3D-brillerne, når du ser andet end 3D-billeder.
- Hvis du ligger på siden, mens du ser fjernsyn med 3D-brillerne, kan billedet forekomme mørkt eller kan eventuelt ikke ses.
- Sørg for at være inden for visningsvinklen og den optimale afstand fra fjernsynet, når du ser 3D-billeder. I modsat fald kan du eventuelt ikke nyde den fulde 3D-effekt.
- 3D-brillerne virker eventuelt ikke korrekt, hvis der er tændt for et andet 3D-produkt eller elektronisk apparat nær brillerne eller fjernsynet. Hvis dette sker, skal du slukke for det andet 3D-produkt eller elektroniske apparater eller fjerne dem så meget, det er muligt, fra 3D-brillerne.
- Stop brugen af produktet i følgende situationer:
 - Når billederne hele tiden forekommer dobbelt med 3D-brillerne på
 - Når du har svært ved at se 3D-effekten
- Hvis 3D-brillerne er defekte eller beskadigede, skal du straks holde op med at bruge dem. Fortsat brug af 3D-brillerne kan forårsage øjentræthed, hovedpine eller kvalme.
- Hvis du har en unormal hudreaktion, skal du holde op med at bruge 3D-brillerne. I meget sjældne tilfælde kan sådanne reaktioner skyldes en allergisk reaktion på belægningen eller de anvendte materialer.
- Hvis din næse eller tindinger bliver røde, eller du oplever smerte eller kløen, skal du holde op med at bruge 3D-brillerne. Tryk, der skyldes lange perioder af brug, kan føre til sådanne reaktioner og kan resultere i hudirritation.
- Du kan eventuelt ikke anvende flere menuelementer, mens du ser fjernsyn i 3D-tilstand.
- Du kan ikke anvende 3D-funktionen i radio- eller datatilstand.

BEMÆRK

- Disse 3D-briller er kun til brug med SHARP LCD-fjernsyn, der understøtter 3D.

Fejlfinding

Problem	Mulig løsning
<ul style="list-style-type: none"> Ingen strøm. 	<ul style="list-style-type: none"> Er netledningen taget ud af forbindelsen? Kontrollér, om du har trykket på POWER på fjernsynet.
<ul style="list-style-type: none"> Fjernsynet kan ikke betjenes. 	<ul style="list-style-type: none"> Ydre omstændigheder, såsom lynnedslag, statisk elektricitet osv. kan forårsage fejlagtig funktionsydelse. Betjen i dette tilfælde først fjernsynet, efter at du først har slukket for det, eller tag netledningen ud af forbindelsen, og sæt den i forbindelsen igen efter et eller to minutter.
<ul style="list-style-type: none"> Fjernbetjeningen fungerer ikke. 	<ul style="list-style-type: none"> Er batterierne sat i med polariteten (+, -) i rigtig retning? Er batterierne udtjente? (Udskift dem med nye batterier.) Anvendes fjernbetjeningen i stærkt lys eller i lys fra lysstofrør? Rammes fjernbetjeningssensoren af lys fra lysstofrør?
<ul style="list-style-type: none"> Billedet er afskåret. 	<ul style="list-style-type: none"> Er billedpositionen korrekt? Er skærmfunktionsindstillinger (Bredformat), som for eksempel billedstørrelse, korrekt udført? (side 42, 54 og 55)
<ul style="list-style-type: none"> Mærkelig farve, lys eller mørk farve eller farveuoverensstemmelse. 	<ul style="list-style-type: none"> Indstil billedtonen. Er rummet for lyst? Billedet kan se mørkt ud i et rum, som er for lyst. Kontroller indstillingen af "Farvesystem" (side 39 og 44).
<ul style="list-style-type: none"> Fjernsynet slukker pludseligt. 	<ul style="list-style-type: none"> Temperaturen inden i fjernsynet er steget. Fjern enhver genstand, som måtte blokere ventilationsåbningerne, og rengør derefter. Er "Sleep-timer:" indstillet? Vælg "Fra" fra menuen "Sleep-timer:" (side 36). Er "Intet signal fra" eller "Ingen funktion fra" aktiveret? (side 36)
<ul style="list-style-type: none"> Intet billede. 	<ul style="list-style-type: none"> Er tilslutningerne til det eksterne udstyr korrekte? (side 24–29) Er indgangssignaltypen korrekt valgt efter tilslutning? (side 44) Er den korrekte eksterne kilde valgt? (side 19) Indgår et ikke-kompatibelt signal? (side 57) Er billedjusteringen korrekt? (side 32–34) Er antennen korrekt tilsluttet? (side 9) Er "Til" valgt i "Kun lyd"? (side 36)
<ul style="list-style-type: none"> Ingen lyd. 	<ul style="list-style-type: none"> Er lydstyrken for lav? Hvis du ikke helt kan høre lyden for synshæmmede, skal du gå "Menu" > "Indstilling" > "Lyd" > "Lydbeskrivelsesindstilling" > "Blandingsniveau", og vælg det øverste niveau for at skrue op for lydstyrken. Sørg for, at hovedtelefonerne ikke er tilsluttet. Kontroller, om du har trykket på \times på fjernbetjeningen. Er det rette element valgt i menuen "Valg af lyd". når der tilsluttes enheder til HDMI 2- eller PC-terminalen? (side 25, 27 og 43)

<ul style="list-style-type: none"> Fjernsynet afgiver af og til en knasende lyd. 	<ul style="list-style-type: none"> Dette er ikke nogen fejl. Det sker, når kabinettet udvider sig en smule og trækker sig sammen som et resultat af temperaturændringer. Dette vil ikke have nogen indflydelse på fjernsynets ydelse.
<ul style="list-style-type: none"> Startsiden for Net TV kan ikke vises. 	<ul style="list-style-type: none"> Er ETHERNET-kablet korrekt tilsluttet? (side 60) Kontrollér indstillingerne for "Netværksopsætning" (side 61–62).
<ul style="list-style-type: none"> Visse internetfunktioner, der anvendes på en pc, er ikke tilgængelige fra fjernsynet. 	<ul style="list-style-type: none"> Fjernsynet har kun begrænsede funktioner sammenlignet med almindelige pc-browsere (side 62).

Nulstil PIN-koden

- Gå til "Menu" > "Indstilling".
- Tryk på $\blacktriangle/\blacktriangledown$ for at vælge "Auto-installation", "Programindstilling", "PIN", "Forældrerating" eller "Nulstil", og tryk derefter på **OK**. PIN-koden vises.
- Tryk og hold både **CH \wedge** og **VOL+** på fjernsynet inde samtidigt, indtil meddelelsen kommer frem på skærmen.

BEMÆRK

- Når PIN-koden nulstilles, indstilles standard-PIN-koden ("1234").
- PIN-koden er også tilgængelig for Net-TV-funktionen.

Nulstil

Hvis komplekse justeringer udføres, så indstillingerne ikke kan genindstilles til normal, kan du tilbagesætte indstillingerne til de forindstillede fabriksværdier.

- Gå til "Menu" > "Indstilling" > "Se visning" > "Nulstil".
- Tryk på $\blacktriangleleft/\blacktriangleright$ for at vælge "Ja", og tryk derefter på **OK**.
 - "Fjernsynet vil nu starte automatisk, OK?" kommer frem på skærmen.
- Tryk på $\blacktriangleleft/\blacktriangleright$ for at vælge "Ja", og tryk derefter på **OK**.
 - "Initialiserer nu..." kommer frem på skærmen og blinker.
 - Efter at tilbagesættelsen er færdig, afbrydes strømmen, hvorefter den sluttes igen. Skærmen vil gå tilbage til dens oprindelige indstillinger.

BEMÆRK

- PIN-indtastning kræves, når funktionen "Nulstil" udføres. Standardkoden for PIN er "1234". For at ændre PIN-indstilling, se **Individuel indstilling - PIN** (side 40). For at nulstille PIN-indstillingen (PIN-indtastning er ikke længere nødvendig), se **Nulstil PIN-koden** ovenfor.
- "Nulstil" er nedtonet i 3D-tilstand. For at vælge menuen "Nulstil" skal du skifte til 2D-tilstand.

Opdatering af fjernsynet via DVB-T/ T2*1/C/S*2/S2*2

Sørg for, at din fjernsynssoftwareversion altid er opdateret. Fra tid til anden vil SHARP sørge for, at opdateret, basal fjernsynssoftware og DVB-software er til rådighed.

*1 Kun 836-serien

*2 Kun 835-serien

Se visning Indstilling af nedhentning

Gå til "Menu" > "Indstilling" > "Se visning" > "Individuel indstilling" > "Standbysøgning" > "Indstilling af nedhentning".

Søger efter opdateringer*

* Alle lande med undtagelse af Storbritannien, Sverige, Finland og Italien er sat til "Nej" i denne funktion.

Fjernsynet afgør automatisk, om en ny softwareversion er til rådighed, når fjernsynet er i standby-indstilling.

Element	
Ja	Søger automatisk efter nye tilgængelige softwareopdateringer, når fjernsynet er i standby-indstilling.
Nej	Søg ikke efter information om opdatering.
Nu	Bekræft, om der er ny software umiddelbart eller ej.

Nedhentning af software

Det er muligt at vælge opdateringsmetode.

- Hvis softwaren er opdateret, vil bekræftelsesmeddelelsen "Ny nedhentning er opdaget." komme frem.*
 - Hvis fjernsynet modtager opdateringstjenesten i standbytilstand, vises der en bekræftelsesmeddelelse, når der tændes for strømmen.
 - Når downloaden kun er tilgængelig på et senere tidspunkt, vises der en bekræftelsesmeddelelse vedrørende den planlagte dato og tid for start af download fra en tv-station. Downloadoplysningerne vises eventuelt sammen med bekræftelsesmeddelelsen.

- Følg prompordene på skærmen.

Element	
Ja	Start nedhentning med det samme.* Det tager omkring en time at opdatere. Du kan ikke udføre andre ting, mens opdateringen foregår. <ul style="list-style-type: none"> Annuller nedhentningen ved at trykke på OK på fjernbetjeningen, når "Afbryd" vises på skærmen under opdateringen.
Nej	Downloader ikke.

* Download vil starte på datoen og tidspunktet for den planlagte download. Tænd for strømmen til fjernsynet før det planlagte tidspunkt for download, eller lad det stå i standbytilstand.

BEMÆRK

- Opdatering af softwaren kan tage nogen tid.

Sådan får du opdateringsinformation

Information Meddelelsesliste

Når der registreres ny software, kan du bekræftes opdateringsoplysningerne og downloade softwaren fra "Meddelelsesliste".

Gå til "Menu" > "Indstilling" > "Information" > "Meddelelsesliste".

BEMÆRK

- Hvis det lykkes for fjernsynet at nedhente den nye software, opdateres meddelelsen i "Meddelelsesliste" i menuen "Information".
- Software-opdateringen vil ikke blive udført, hvis der er ny software til rådighed på det valgte nedhentningstidspunkt.

Information Receiver-rapport

Viser rapporter om fejl og ændringer af timer-indstillinger.

Gå til "Menu" > "Indstilling" > "Information" > "Receiver-rapport".

Information Identifikation

Du kan bekræfte fjernsynets ID på skærmen til rapportering til kundeservice.

Gå til "Menu" > "Indstilling" > "Information" > "Identifikation".

Information om software-licensen for dette produkt

Information Softwarelicens

Du kan læse softwarelicenserne i denne menu.

Gå til "Menu" > "Indstilling" > "Information" > "Softwarelicens".

● Software-komposition

Den software, som følger med dette produkt, består af forskellige softwaredele, hvis individuelle ophavsret ejes af SHARP eller af tredjeparter.

Opdatering af fjernsynet via USB/ netværk

Information Software-opdatering

Denne funktion giver dig mulighed for at opdatere til den seneste software ved hjælp af et USB-apparat eller et netværk.

- For at kontrollere, om de seneste softwareversioner er tilgængelige, skal du besøge <http://www.sharp.eu/software-download/> for link til downloadsiderne for de pågældende lande.

- 1 Gå til "Menu" > "Indstilling" > "Information" > "Software-opdatering" > "USB-opdatering".
 - Du kan også opdatere softwaren gennem netværket. Gå til "Menu" > "Indstilling" > "Information" > "Software-opdatering" > "Netværksopdatering", og følg instruktionerne på skærmen.
 - Det er nødvendigt med en bredbåndsforbindelse og en netværksopsætning for at opdatere softwaren ved hjælp af internettet (side 60–61).
- 2 Tryk på **OK**, og isæt derefter det USB-apparat, der indeholder softwareopdateringsfilen.

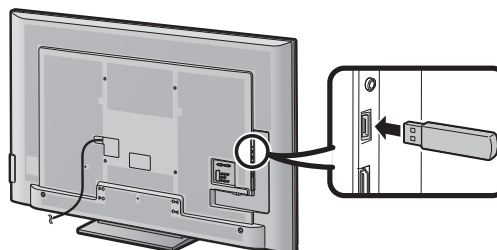

FORSIGTIG

- Sørg for at indsætte USB-enheden korrekt i terminalen.
- 3 Tryk på **END** for at lukke vinduet, når der vises en skærmmeddelelse.
 - 4 Fjernsynet viser en bekræftelsesskærm, mens den kontrollerer dataene i det indsatte USB-apparat.

FORSIGTIG

- Hvis dataene ikke er kompatible med systemet, vises der en fejlmeddelelse på skærmen. Gentag trin 2 og 3, når du har trykket på **OK**.
 - Når der vises en fejlmeddelelse, skal du undersøge, om:
 - USB-apparatet er sat ordentligt i.
 - USB-hukommelsen har to eller flere softwareopdateringsfiler.
 - Der ikke findes nogle data til opdatering af systemet på USB-hukommelsen.
 - Softwareopdateringsfilen ikke er funktionsdygtig.
 - Softwareopdateringsfilen ikke er kompatibel med fjernsynets software.
 - Det aktuelle system er det samme som systemopdateringsdataene.
- 5 Fjernsynet viser oplysninger om softwareversion efter at have kontrolleret dataene.
 - 6 Tryk på ◀/▶ for at vælge "Ja" for at opdatere systemet, og tryk derefter på **OK**.
 - 7 Fjernsynet genstarter automatisk, og softwareopdateringen er fuldført.
 - Dette kan tage noget tid.

Advarsel vedrørende basal brug

Forsigtighedsregler angående brug på steder med høje og lave temperaturer

- Hvis fjernsynet anvendes på et sted med lave temperaturer (f.eks. i et rum eller et kontor), kan billedet efterlade spor eller forekomme en smule forsinket. Dette er ikke nogen fejl, og fjernsynet vil fungere normalt igen, så snart temperaturen er blevet normal igen.
- Efterlad ikke fjernsynet på et varmt eller koldt sted. Efterlad desuden ikke fjernsynet på et sted, hvor det er udsat for direkte sol eller i nærheden af et varmeapparat, da dette kan bevirke, at kabinettet bliver deformet og at LCD-panelet ikke fungerer som det skal.
Opbevaringstemperatur: + 5 °C til + 35 °C.

Apparater, der er tilsluttet bygningsinstallationens beskyttende jordforbindelse gennem netforbindelsen eller gennem andre apparater med en tilslutning til den beskyttende jordforbindelse og til et fjernsynsdistributionssystem ved hjælp af et koaksialkabel, kan under visse omstændigheder udgøre en brandfare. Der er derfor tilslutning til et fjernsynsdistributionssystem gennem et apparat, der sørger for elektrisk isolering inden for et vist frekvensområde (galvanisk isolator, se EN 60728-11).

BEMÆRK

- For krav i Norge og Sverige er isolationskravene også relevante for apparater, der kan tilsluttes fjernsynsdistributionssystemer.

Varemærker

- "HDMI, HDMI-logoet og High-Definition Multimedia Interface er varemærker eller registrerede varemærker tilhørende HDMI Licensing LLC i USA og andre lande."
- Fremstillet på licens fra Dolby Laboratories.
- "Dolby" og det dobbelte D-symbol er varemærker tilhørende Dolby Laboratories.
- "HD TV 1080p"-logoet er et varemærke tilhørende DIGITALEUROPE.
- DVB-logoet er et registreret varemærke tilhørende Digital Video Broadcasting—DVB—projektet.
- Logoet LCフォント、LCFONT、エルシーフォント og LC er registrerede registrerede varemærker tilhørende SHARP Corporation. Dette produkt har teknologien LC Font indlejret, som blev udviklet af SHARP Corporation til klar visning af letlæselige tegn på en LCD-skærm. Der anvendes dog andre ikke-LCD-skrifttyper til visning af visse skærmsider.
- DivX®, DivX Certified®, DivX Plus® HD og tilknyttede logoer er varemærker tilhørende Rovi Corporation eller dens datterselskaber og anvendes under licens.
- OM DIVX VIDEO: DivX® er et digitalt videoformat, der er skabt af DivX, LLC, et datterselskab til Rovi Corporation. Dette er en officielt DivX-certificeret® enhed, der afspiller DivX-video. Besøg divx.com for flere oplysninger og softwareværktøjer til konvertering af dine filer til DivX-videoer.
- OM DIVX VIDEO-ON-DEMAND: Denne DivX®-certificerede enhed skal være registreret for at kunne afspille købte DivX VOD-film (Video-on-Demand). For at få din registreringskode skal du finde DivX VOD-afsnittet i enhedens opsætningsmenu. Gå til vod.divx.com hvis du vil have yderligere oplysninger om, hvordan du fuldender registreringen.
- "x.v.Colour" og **x.v.Colour** er varemærker tilhørende Sony Corporation.
- Wi-Fi CERTIFIED-logoet er et certificeringsmærke tilhørende Wi-Fi Alliance.
- Wi-Fi Protected Setup-mærket er et mærke tilhørende Wi-Fi Alliance.
- DLNA®, DLNA-logoet og DLNA CERTIFIED™ er varemærker, servicemærker eller certificeringsmærker tilhørende Digital Living Network Alliance.
- Alle andre virksomheder eller produktnavne er varemærker eller registrerede varemærker tilhørende de pågældende virksomheder.

Specifikationer

Element		LCD FARVEFJERNSYN (70"/178 cm), LC-70LE835E LC-70LE835RU LC-70LE836E LC-70LE836S	
LCD-panel		178 cm (70") X-Gen panel	
Opløsning		1.920 x 1.080 x 4 punkter	
Videofarvesystem		PAL/SECAM/NTSC 3,58/NTSC 4,43/PAL 60	
Fjernsynsfunktion	Fjernsynsstandard	Analog	CCIR (B/G, I, D/K, L/L')
		Digital (835-serien)	DVB-T (2K/8K OFDM), DVB-C, DVB-S/S2
		Digital (836-serien)	DVB-T (2K/8K OFDM), DVB-T2 (1K/2K/4K/8K/16K/32K OFDM), DVB-C
	Modtagekanal	VHF/UHF	IR A ch–E69 kanal (Digital), E2–E69 kanal, F2–F10 kanal, I21–I69 kanal, IR A–IR J kanal
		CATV	Hyperbånd, S1–S41 kanal
		Satellit (kun 835-serien)	950–2150 MHz*1
	Fjernsynsafstemningssystem	Auto Preset 999 kanal (ikke-nordisk [DTV]), Auto Preset 9999 kanal (nordisk [DTV]), Auto Preset 99 kanal (ATV), Auto-etikettering, Auto-sortering, Auto Preset 9999 kanal (SAT [kun 835-serien])	
Stereo/tosproget	A2/NICAM		
Audioforstærker		10 W x 2	
Højttaler		(150 mm x 32 mm) x 2	
Terminaler	Antenne	VHF/UHF	75 Ω Din-type (analog og digital)
		Satellit (kun 835-serien)	75 Ω F-type (DVB-S/S2)
	RS-232C	D-sub 9-stikbens hanligt stik	
	EXT 1	SCART (AV-indgang, Y/C-indgang, RGB-indgang, fjernsynsudgang)	
	EXT 2	RCA-stikben (AV-indgang/AUDIO L/R)	
	EXT 3	Komponent (AV-indgang/Audio L/R)	
	PC	mini D-sub 15-stikben	

	HDMI 1 (EXT 4)	HDMI (ARC)
	HDMI 2 (EXT 5)	HDMI
	HDMI 3 (EXT 6)	HDMI
	HDMI 4 (EXT 7)	HDMI
	USB 1	USB (DC 5 V, 500 mA)
	USB 2 (HDD)	USB (DC 5 V, 1000 mA)
	USB 3 (WIRELESS LAN)	USB (DC 5 V, 500 mA)
	ETHERNET (10/100)	Netværksstik
	HDMI 2/PC AUDIO (L/R)	3,5 mm diam. jackstik*2
	DIGITAL AUDIO OUTPUT	Optisk S/PDIF digital lydudgang
	C. I. (Common Interface)	EN50221, R206001, CI Plus-specifikation
	OUTPUT/Hovedtelefoner	RCA-stikben (AUDIO L/R)/Ø 3,5 mm jackstik (lydudgang)
	SD CARD (VIDEO STORE)	SD-kort
OSD-sprog	Dansk, engelsk, estisk, finsk, fransk, græsk, hollandsk, italiensk, lettisk, litauisk, norsk, polsk, portugisisk, rumæniens, russisk, slovakisk, slovensk, spansk, svensk, tjekkisk, tyrkisk, tysk, ungarsk, ukrainsk	
Strømforsyning	AC 220–240 V, 50 Hz	
Strømforbrug (Metode IEC62087)	235 W (0,10 W Standby*3)	
Vægt	40,0 kg (uden stativ) 43,0 kg (med stativ)	
Brugstemperatur	0 °C til + 40 °C	

*1 Satellitkanalens frekvens kan variere alt efter satellitter og antenner.

*2 Terminalerne HDMI 2 og PC kan begge anvende den samme lydindgangsterminal.

*3 Strømforbrug ved standby gælder, når fjernsynet er indstillet til ikke at modtage EPG-data.

- Som en del af vores politik angående konstant forbedring, forbeholder SHARP sig retten til at foretage ændringer af design og specifikationer i produktforbedringsovergangen uden forudgående varsel. De angivne værdier for ydelsesspecifikationer er nominelle værdier for produktionsenhederne. Der kan være nogen afvigelse fra disse værdier for de enkelte enheder.

Specifikationer (trådløs LAN USB-adapter)

Produktnavn		Dual Band 802.11n USB2.0 adapter	
Standard		IEEE 802.11a/b/g/n	
Værtsinterface		USB2.0	
Frekvensbånd		2412–2484 MHz 5150–5850 MHz	
Sikkerhed		Statisk WEP (64/128 bit, kun nøgleindeks 1) WPA-PSK (TKIP) WPA2-PSK (AES)	
Modulation		DBPSK@1 Mbps DQPSK@2 Mbps CCK@5.5/11 Mbps BPSK@6/9 Mbps QPSK@12/18 Mbps 16-QAM@24 Mbps 64-QAM@48/54 Mbps og derover, Rx på til 300 Mbps	
Overførselsstrøm og følsomhed	Tx udgangsstrøm: (typisk)	2,4 GHz	11b 17 +/- 1,5 dBm 11g 14 +/- 1,5 dBm 11n 13 +/- 1,5 dBm
		5 GHz (5150–5250 MHz, 5250–5350 MHz)	11a 14 +/- 1,5 dBm 11n 13 +/- 1,5 dBm
		5 GHz (5470–5725 MHz, 5725–5850 MHz)	11a 13 +/- 1,5 dBm 11n 13 +/- 1,5 dBm
	Rx-følsomhed: (typisk)		-84 dBm@11 Mbps -72 dBm@54 Mbps -64 dBm@64-QAM, 20 MHz kanalafstand -61 dBm@64-QAM, 40 MHz kanalafstand
Strømforbrug (DC 5V)		Tx: 2,2 W (typisk) Rx: 1,4 W (typisk)	
Vægt		13 g	
Dimensioner		20,0 (B) × 73,3 (D) × 8,0 (H) mm	
Brugstemperatur		0 °C til + 40 °C	

BEMÆRK

- Dette fjernsyn har modtaget følgende certificeringer, da det blev tilsluttet i et miljø ved hjælp af den medfølgende trådløse SHARP LAN-adapter.
 - Wi-Fi CERTIFIED™ (certificeringsprogram fra Wi-Fi Alliance®)
 - Wi-Fi Protected Setup™ (certificeringsprogram fra Wi-Fi Alliance®)
- Når der er en betydelig interferens i 2,4-GHz-frekvensen (såsom fra andre trådløse LAN-enheder, Bluetooth®-enheder, 2,4-GHz trådløse telefoner og mikrobølgeovne), anbefales det, at anvende et trådløst LAN-adgangspunkt, der understøtter IEEE802.11a/n (5 GHz) og indstille adgangspunktet til at sende ved 5 GHz. Se betjeningsvejledningen til dit adgangspunkt for yderligere oplysninger om opsætning.
- Sørg for at initialisere de trådløse LAN-indstillinger, før enheden overføres til en tredjeperson eller bortskaffes.
- Trådløs LAN USB-adapter (WN8522D 7-JU) er en periferisk enhed til fjernsyn og understøtter krypteringen WEP64, WEP128, TKIP og AES.
- Brug af anden trådløs LAN-adapter end den medfølgende trådløse SHARP LAN-adapter kan forårsage radiokommunikation, der ikke overholder bestemmelserne for radiokommunikation. Derfor bør du ikke anvende anden trådløs LAN-adapter end den medfølgende trådløse SHARP LAN-adapter.

Miljømæssige specifikationer

Element		
*1	Til-tilstand (W) (HJEMMEINDSTILLING)	136 W
*2	Engergibesparellestilstand (W) Avanceret	98 W
*3	Standbytilstand (W)	0,10 W
*4	Årligt energiforbrug (kWh)	199 kWh
*5	Årligt energiforbrug, energibesparellestilstand (kWh) Avanceret	143 kWh

*1 Målt i overensstemmelse med IEC 62087, 2. udgave

*2 For yderligere oplysninger om energibesparelsefunktionen henvises der til de tilhørende sider i denne betjeningsvejledning.

*3 Målt i overensstemmelse med IEC 62301, 1. udgave

*4 Det årlige energiforbrug beregnes på baggrund af til-tilstandens (HJEMMETILSTAND) strømforbrug, når der ses fjernsyn 4 timer om dagen, 365 dage om året.

*5 Det årlige energiforbrug beregnes på baggrund af energibesparellestilstandens strømforbrug, når der ses fjernsyn 4 timer om dagen, 365 dage om året.

BEMÆRK

- Strømforbruget for til-tilstand varierer alt efter de billeder, fjernsynet viser.

Ophængning af fjernsynet på væggen

- Fjernsynet bør kun monteres på en væg med en vægmonteringskonsol fra SHARP (side 4). Anvendelse af andre vægmonteringskonsoller kan resultere i en ustabil installation og kan føre til alvorlig tilskadekomst.
- Ophængning af LCD-farvefjernsynet kræver særlige kvalifikationer og bør derfor kun udføres af kvalificeret service-personale. Kunden bør ikke selv forsøge at udføre installationen. SHARP påtager sig ikke noget ansvar for fejlagtig montering eller for montering, som fører til ulykker eller personskade.
- Du kan bede en kvalificeret fagmand om at anvende en valgfri konsol til at montere fjernsynet på væggen.
- Når fjernsynet monteres på væggen, skal støttetængerne sættes på.

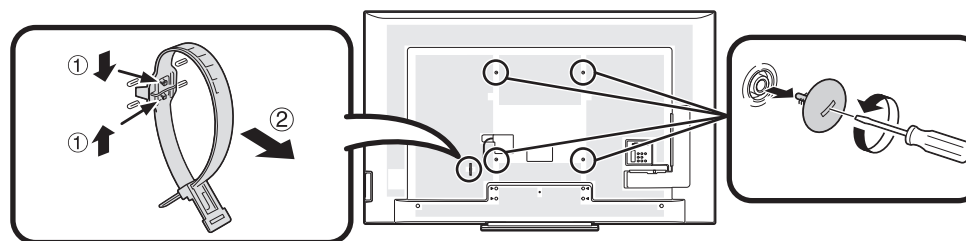

BEMÆRK

- Fjern kabelbåndet på bagsiden af fjernsynet, når du anvender vægmonteringsbeslaget.
- På grund af fjernsynets terminalkonfiguration skal du sørge for, at der er tilstrækkelig plads til kablerne mellem væggen og fjernsynet, når du monterer modellen på en væg.
- For at anvende dette fjernsyn hængt op på væggen, skal man først fjerne ledningsholderen og dækslerne de 4 steder på bagsiden af fjernsynet, og derefter anvende de medfølgende skruer, som følger med vægbeslaget, til at fastgøre beslaget til bagsiden af fjernsynet.

● Vægmonteret lydopsætning

Når du monterer fjernsynet på en væg, kan du justere lyden til et mere egnet niveau ved at indstille denne funktion til "Ja".

Gå til "Menu" > "Indstilling" > "Se visning" > "Vægmonteret lydopsætning".

Klassifikationstabel for børnesikring

Bruger-justeret klassifikation	Udsendelsesklassifikation																	
	ALDER																	
	4	5	6	7	8	9	10	11	12	13	14	15	16	17	18			
Universel sening	✓	–	–	–	–	–	–	–	–	–	–	–	–	–	–	–	–	–
Forældrebilligelse foretr.	✓	✓	✓	✓	✓	–	–	–	–	–	–	–	–	–	–	–	–	–
X-rated	✓	✓	✓	✓	✓	✓	✓	✓	✓	✓	✓	✓	✓	✓	✓	✓	✓	✓

Bruger-justeret klassifikation	Udsendelsesklassifikation		
	Universel sening	Forældrebilligelse foretr.	X-rated
Universel sening	–	–	–
Forældrebilligelse foretr.	✓	–	–
X-rated	✓	✓	–

Liste over forkortelser

Forkortet term	Står for
ARC	Lydreturkanal
ATV	Analogt fjernsyn
CEC	Forbrugerelektronikkontrol
DivX®	Digital Video Express®
DNR	Digital støjreduktion
DTV	Digitalt fjernsyn
DVB-C	Digital Video Broadcasting-kabel
DVB-S	Digital Video Broadcasting-satellit
DVB-S2	Digital Video Broadcasting-satellit-Anden generation
DVB-T	Digital Video Broadcasting-terrestrisk
DVB-T2	Digital Video Broadcasting-terrestrisk Version 2
DVI	Digital visuel interface
EPG	Elektronisk programguide
HDCP	Digital indholdsbeskyttelse til høj båndbredde
HDMI	Højdefinitions Multimedia interface
LAN	Lokalt områdenetværk
MHEG	Multimedia og Hypermedia Ekspert Gruppe
OSD	Skærmvisning
PCM	Impulskodemodulation
SAT	Satellit
USB	Universel seriel bus
WPS	Wi-Fi® Protected Setup
WSS	Bredformatskærm-signalering

Dimensionelle tegninger

LC-70LE835E
 LC-70LE835RU
 LC-70LE836E
 LC-70LE836S

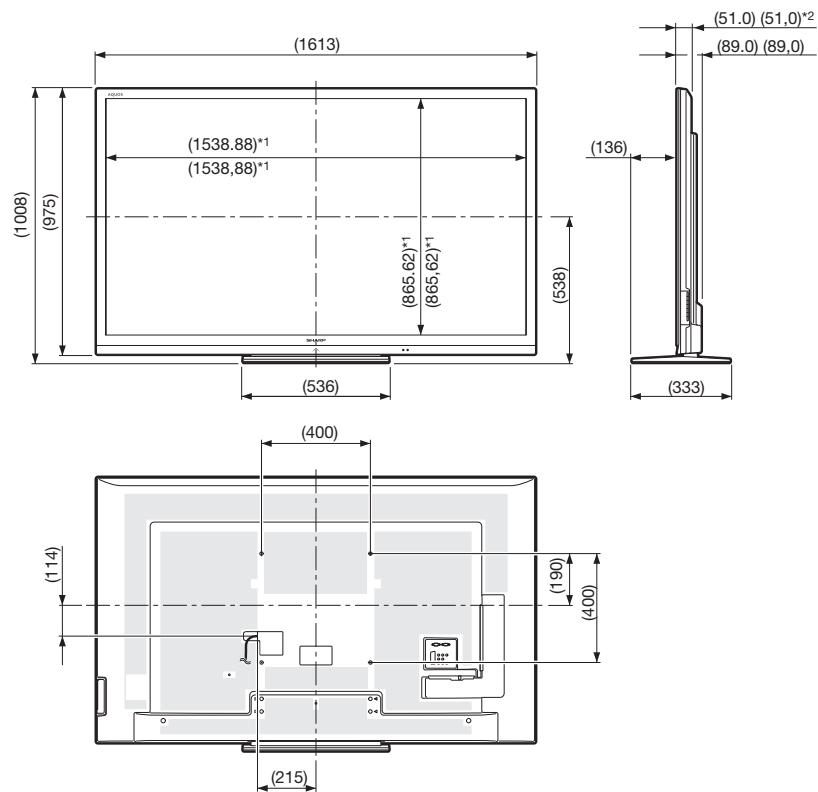

*1 Aktivt område

*2 Tyndeste del

BEMÆRK

- Dimensioner inkluderer ikke fremspring, såsom skruer og visse dele.

EU energimærkat for fjernsyn

Den 30. november 2010 vedtog EU-kommissionen Kommissionens delegerede forordning (EU) nr.1062/2010 med hensyn til energimærkning af fjernsyn.

Forordningen trådte i kraft den 20. december 2010 og gælder alle medlemsstater. Producenter og forhandlere er forpligtede til at vise nedenstående mærkat på deres fjernsyn fra 30. november 2011.

Mærkatet indeholder information, der skal hjælpe forbrugerne med at evaluere fjernsyn i forbindelse med energieffektivitet og energiforbrug for ud fra disse oplysninger at kunne foretage et køb, der er med til at beskytte miljøet og fremme et samfund med lav CO₂-udledning.

Nedenstående figur viser mærkatdesignet og forklarer de inkluderede oplysninger. For yderligere oplysninger henvises der til Sharps hjemmeside (<http://www.sharp.eu>).

Forhandleren eller den internetbutik, hvorfra du har købt fjernsynet, skal fremvise mærkatet og dens tilsvarende klassificering. Spørg dem, hvis du er i tvivl.

In addition to saving energy many Sharp LCD televisions also carry the EU Ecolabel, a voluntary environmental label that is awarded to goods which meet the environmental requirements of the EU ecolabelling scheme (for details see <http://ec.europa.eu/environment/ecolabel/>). Dette frivillige mærke er med til at forstærke miljøanbefalingerne for vores fjernsyn.

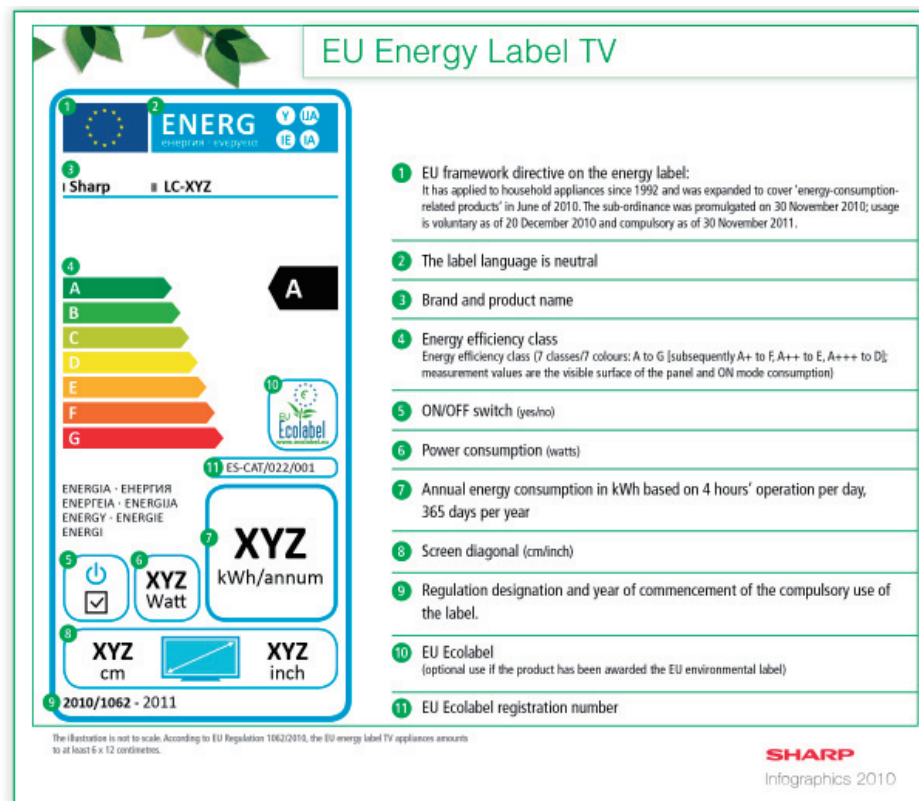

BEMÆRK

- Metoder til beregning af energieffektivitetsindekset og det årlige strømforbrug i tændt tilstand er angivet i bilag II i forordning (EU) nr. 1062/2010. Fastslåelsen af strømforbruget i tændt tilstand er baseret på den internationale standard IEC 62087, udg. 2

SHARP[®]

SHARP ELECTRONICS (Europe) GmbH

Sonninstraße 3, D-20097 Hamburg

SHARP CORPORATION

<http://www.sharp-eu.com>